

MANUAL DE INSTALAÇÃO

AUTOMATIZADORES BASCULANTE

AUTOMATIZACIÓN BASCULANTE

CO8040

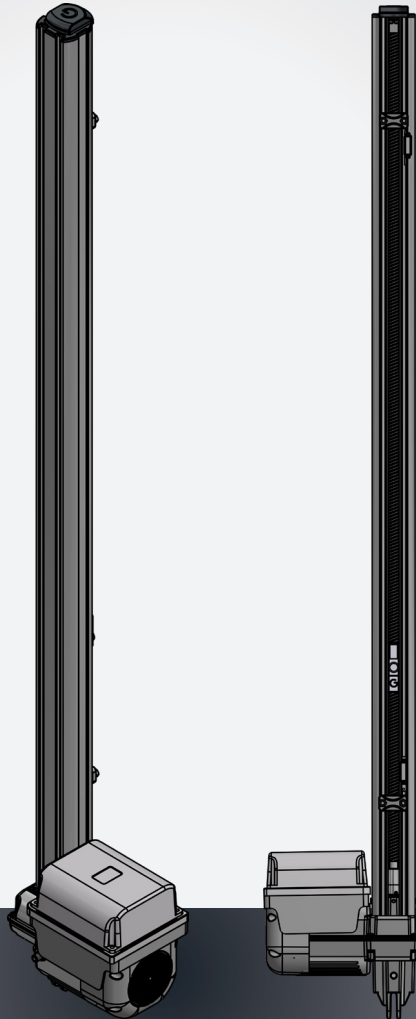

Leia o manual antes de instalar o automatizador.
Lea el manual antes de instalar el automatizador.

O uso correto do automatizador prolonga sua vida útil e evita acidentes.
El uso correcto del automatizador prolonga su vida útil y evita accidentes.

Guarde este manual para futuras consultas.
Guarde este manual para futuras consultas.

DADOS TÉCNICOS

DATOS TÉCNICOS

Dimensiones
Dimensiones

Código: CORDAD
Rev. 0,06
09/24

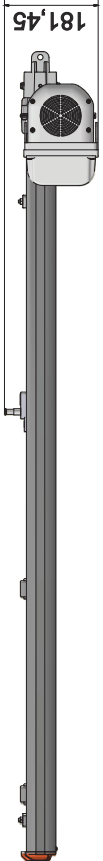

DESCRIPCIÓN TÉCNICA DESCRIBCIÓN	BY/0U0	BY/0U0/SPEED 1/4	BY/0U0/1/3	BY/0U0/SPEED 1/3	BY/0U0/1/2	BY/0U0/SPEED 1/2	BY/0U0/TS PRO/1/2	BY/0U0/TS PRO/1/4	BY/FT RAMP 1/4	BY/FT RAMP SPEED 1/4	BY/FT CONNECT SPEED/4	BY/TS/FT/1/4	BY/FT/TURBO 1/3
APLICACIÓN	Residencial	Residencial	Residencial General	Residencial General	Residencial General	Residencial General	Residencial Comercial/Edificio	Residencial	Residencial	Residencial	Residencial	Residencial General	Residencial
ALIMENTACIÓN/REGULACIÓN Hz	120V/220V 50/60/50Hz	120V/220V 50/60/50Hz	120V/220V 50/60/50Hz	120V/220V 50/60/50Hz	120V/220V 50/60/50Hz	120V/220V 50/60/50Hz	120V/220V 50/60/50Hz	120V/220V 50/60/50Hz	120V/220V 50/60/50Hz	120V/220V 50/60/50Hz	120V/220V 50/60/50Hz	120V/220V 50/60/50Hz	120V/220V 50/60/50Hz
ALIMENTACIÓN/REGULACIÓN Hz	Wave Connect	Wave Connect	Wave Connect	Wave Connect	Wave Connect	Wave Connect	TS Pro	TS Pro	FT Ramp	FT Ramp	FT Connect	TS/FT	FT Ramp
CONSUMO	0,550/0,5 kWh	0,550/0,5 kWh	0,555/0,5 kWh	0,675/0,6 kWh	0,675/0,6 kWh	0,680/0,6 kWh	0,680/0,6 kWh	1,33 kWh	0,48 kWh	0,48 kWh (220V) 0,29 kWh (120V)	0,48 kWh (220V) 0,29 kWh (120V)	0,50 kWh	0,4 kWh (220V) 0,25 kWh (120V)
CONSUMO/CONSUMO	0,0039 kW	0,0204 kW	0,0050 kW	0,0200 kW	0,0200 kW	0,0015 kW	0,0209 kW	0,0209 kW	0,0203 kW	0,0206 kW (220V) 0,0203 kW (120V)	0,0203 kW (220V) 0,0203 kW (120V)	0,0017 kW	0,0210 kW (220V) 0,0210 kW (120V)
MODULO	1/4	1/4	1/2	1/2	1/2	1/2	1/2	1/4	1/4	1/4	1/4	1/4	1/2
REBOLDO	231	302	309	302	302	302	302	302	281	302	302	302	302
REBOLDO/REBOLDO	232N/m	15,44N/m	309N/m	168N/m	464N/m	302N/m	1013N/m	507N/m	232N/m	2526N/m	2576N/m	8N/m	43N/m
RESISTENCIA/RESISTENCIA	300kg	250kg	350kg	300kg	400kg	300kg	350kg	250kg	300kg	250kg	250kg	250kg	300kg
RESISTENCIA/RESISTENCIA	1740 RPM	1740 RPM	1740 RPM	1740 RPM	1740 RPM	1740 RPM	5200 RPM (en 18Hz) 5200 RPM (en 18Hz)	464200 RPM 464200 RPM	1740 RPM	4641722 RPM 4641722 RPM	4641722 RPM 4641722 RPM	4641722 RPM 4641722 RPM	4641722 RPM 4641722 RPM
VELOCIDAD NOMINAL	13 seg	8 seg	13 seg	8 seg	13 seg	8 seg	4 seg	4 seg	13 seg	8 seg	8 seg	5 seg	5 seg
VELOCIDAD NOMINAL	45 mm/min	696 mm/min	45 mm/min	833 mm/min	450 mm/min	696 mm/min	207 mm/min	207 mm/min	450 mm/min	7 mm/min	7 mm/min	11,4 mm/min	9 mm/min
POTENCIA NOMINAL	368W (120V) 550W (220V)	368W (120V) 550W (220V)	499W	626W (120V) 626W (120V)	353W	551W	626W (120V) 626W (120V)	771W (120V) 880W (120V)	368W (120V) 460W (120V)	368W (120V) 460W (120V)	368W (120V) 460W (120V)	368W (120V) 460W (120V)	368W (120V) 460W (120V)
TIPO DE MOTOR	Q18	Q18	Q20	Q20	Q40	Q40	Q40	Q20	Q18	Q18	Q18	Q18	Q20
TEMPERATURA DE TRABAJO	-5°C a 35°C	-5°C a 35°C	-5°C a 35°C	-5°C a 35°C	-5°C a 35°C	-5°C a 35°C	-5°C a 35°C	-5°C a 35°C	-5°C a 35°C	-5°C a 35°C	-5°C a 35°C	-5°C a 35°C	-5°C a 35°C
TEMPERATURA DE TRABAJO	/	/	/	/	/	/	/	/	/	/	/	/	/
CLASE	2A	2A	2A	2A	2A	2A	2A	2A	2A	2A	2A	2A	2A
CLASE	44kg	44kg	42kg	42kg	53kg	53kg	53kg	44kg	44kg	44kg	44kg	44kg	47kg
REBOLDO/EQUIPAMIENTO (kg)	44kg	44kg	42kg	42kg	53kg	53kg	53kg	44kg	44kg	44kg	44kg	44kg	47kg
REBOLDO/EQUIPAMIENTO (kg)	44kg	44kg	42kg	42kg	53kg	53kg	53kg	44kg	44kg	44kg	44kg	44kg	47kg

▶ INICIANDO A INSTALAÇÃO

EMPEZANDO LA INSTALACIÓN

1- Sempre analisando do ponto onde o automatizador será instalado, verifique se a parte inferior do portão abre para dentro ou para fora, para isso bascule seu portão manualmente;

Analizando siempre el punto donde el automatizador será instalado, verifique si la parte inferior del portón abre para adentro o para afuera. para eso, mueva su portón manualmente

2- Caso seu portão abra para fora, fixe o braço articulador 25CM acima do ponto de giro e para os casos onde o portão abre para dentro fixe o braço articulador 25CM abaixo do ponto de giro do portão, e a 90° (graus) da folha do mesmo como ilustra a Fig. 1;

En el caso que el portón abra hacia afuera, fije el brazo articulado, 25CM sobre el punto de giro. Para los casos donde el portón abre hacia adentro, posicione el brazo articulado, 25CM abajo del punto de giro del portón y a 90° (grados) del mismo, como lo muestra la Fig. 1

3- Para fixar o equipamento na coluna do portão utilize de dois a três suportes de fixação conforme ilustra a Fig. 1.2 (kit de fixação não acompanha o automatizador);

Para fijar el equipo en la columna del portón, utilice dos a tres soportes de fijación, conforme ilustra la Fig. 1.2 (El kit de fijación, no esta incluido en el automatizador)



Figura 1



Figura 1.2

4- Fixe o suporte de fixação através de solda ou parafusos;

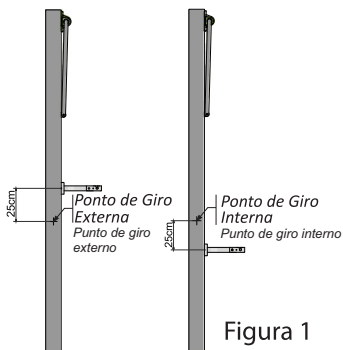
Fije el soporte de fijación con soldadura o con tornillos;

5- É recomendada a utilização de um suporte para o motorreductor conforme ilustra a **Fig. 1.3**;

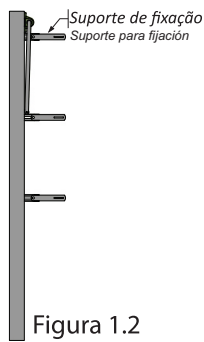
Se recomienda la utilización de un soporte para el motorreductor, conforme ilustra la figura 1.3

6- Fixe o trilho no suporte de fixação com aruelas, porcas e parafusos M6 contidos no kit de instalação do seu produto **Fig. 1.4**;

Sujete el accionador en el soporte de fijación con arandelas, tuercas y tornillos M6, incluidos en el kit de instalación de su producto Fig. 1.4

7- Em casos onde não há cobertura, não é recomendada a instalação do seu automatizador com o motorreductor direcionado para cima (ponta cabeça) **Fig. 1.5**

En los casos donde no existe espacio superior, no se recomienda la instalación de su automatizador, con el motorreductor direccionado hacia arriba (al revés) Fig. 1.5).



Figura 1.3



Vista Superior
Figura 1.4

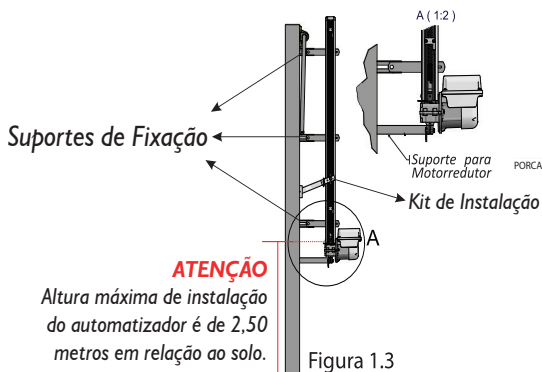
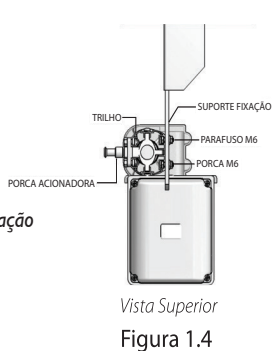

Figura 1.5

Deixar o equipamento devidamente alinhado com a coluna do portão como ilustra a abaixo.
 Dejar el equipamiento debidamente alineado con la columna del portón como ilustra la figura abajo.

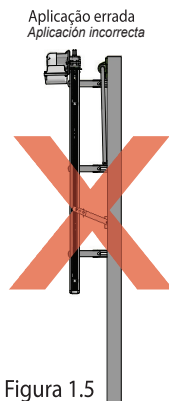
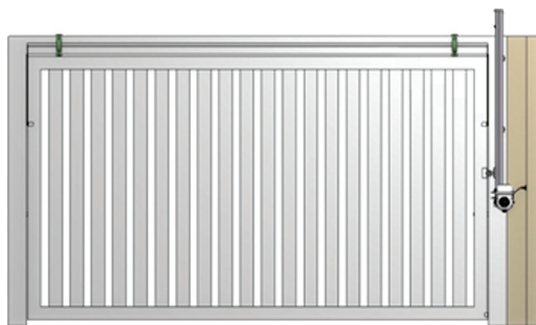

Após todos esses procedimentos, trave o pino da porca acionadora ao braço articulado com uma cupilha que virá junto ao Kit de Instalação ou se preferir para maior segurança coloque um cadeado.

Después de todos esos procedimientos trabe el pasador de la tuerca accionadora al brazo articulado con un pasador de chaveta que viene junto al Kit de Instalación o, si lo prefiere, con un candado.

► INVERSÃO DE LADOS INVERSIÓN DE LOS LADOS

Os motoredutores Duo saem com o lado esquerdo pré-determinado de fábrica. Caso necessário instalar o equipamento do lado direito, é possível inverter a posição da Caixa da Central.

Los motorreductores BV Duo, salen con el lado izquierdo pré determinado de fábrica, como se muestra en la figura abajo: En el caso que sea necesario instalar el equipo del lado derecho, es posible invertir la posición de la caja central.

Devemos retirar os dois parafusos M4x10mm que ficam na parte posterior do motorreductor. Após retirar os parafusos iremos inverter a posição do motorreductor girando-o 180° no sentido horário e parafusar o conjunto. Debemos retirar los dos tornillos M4x10mm que estan en la parte posterior del motorreductor, como se muestra en la figura: Después de quitar los tornillos, invertiremos la posición del motorreductor girándolo 180° en sentido horario y atornillando el conjunto

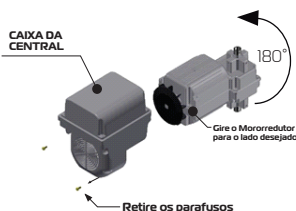

► MONTAGEM MONTAJE

1º Passo - Acople a bucha de junção ao fuso e fixe-a com o parafuso M5x30mm (kit de Instalação), conforme figura 1 abaixo;

1º Paso - Acoplar la bucha de sujeción al sinfín, fijándolo con el tornillo M5x30mm (kit de Instalación), como muestra en la figura 1 abajo:

2º Passo - Acople a bucha de junção ao eixo de tração do motorreductor e fixe-a com o parafuso M5x30mm, conforme figura 2 abaixo;

2º Paso: Acoplar la bucha de sujeción al eje de tracción del motorreductor y fijar con el tornillo M5x30mm como muestra en la figura 2 abajo:

3º Passo - Acople o acionamento ao motorreductor e fixe-o com três parafusos sextavados M6x10mm, conforme figura 3 abaixo.

3º Paso - Acoplar el accionamiento al motorreductor y fijar con tres tornillos sextavados M6x10mm, como muestra en la figura 3 abajo:

4º Passo - Acople o rabicho ao motorreductor e fixe-o com dois parafusos M6x10mm, conforme figura 4;

4º Paso - Acoplar el rabicho al motorreductor y fijar con dos tornillos M6x10mm, como muestra en la figura 4 abajo.

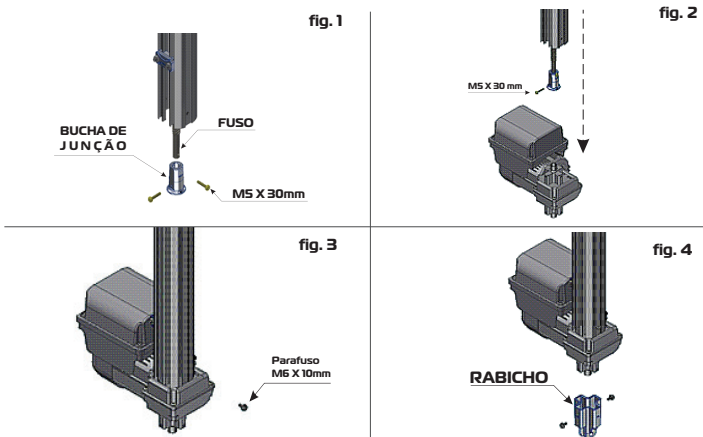

Sistema de Destramento

Sistema de Desbloqueado

Caso falte energia, este equipamento possui um sistema de destravamento que permite ao usuário abrir e fechar o portão manualmente como ilustra a figura abaixo:

Caso falte energia, este equipamento possui um sistema de desbloqueio por chave que permite ao usuário utilizá-lo manualmente, como ilustra a figura abaixo:

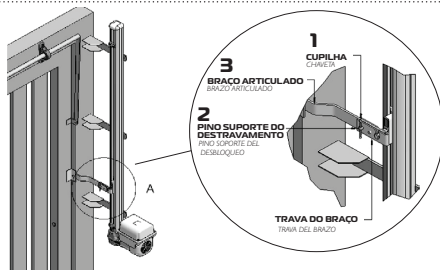

INSTRUÇÕES IMPORTANTES DE SEGURANÇA

INSTRUCCIONES IMPORTANTES DE SEGURIDAD

- Este equipamento é de uso exclusivo para automação de portões.

- Este equipamento es de uso exclusivo para la automatización de portones.

- Para manutenção do equipamento, é obrigatório o uso de peças originais, caso as peças trocadas não sejam originais, a empresa não se responsabiliza pelos danos ou acidentes causados, isentando-se de todos os problemas gerados.

- Para el mantenimiento, se recomienda el uso de piezas originales, en el caso que las piezas fueran remplazadas por no originales, la empresa no se responsabiliza por daños o accidentes causados, eximiéndose de problemas que estos causen.

- De acordo com a norma de instalações elétricas (NBR 5410), é obrigatório o uso de dispositivo de desligamento total de rede elétrica (disjuntor), sendo um dispositivo por fase incorporado a fixação da instalação do automatizador.

- De acuerdo con la normativa vigente, de instalaciones eléctricas, se recomienda el uso de un disyuntor o llave térmica bipolar, trabajando de forma independiente de la red eléctrica y en forma exclusiva para el mecanismo.

- O fio verde deve estar permanentemente conectado ao aterramento do prédio, não passando por nenhum dispositivo de desligamento.

- El cable a tierra debe estar permanentemente conectado a la puesta a tierra del edificio, no pasando por ningún dispositivo eléctrico del hogar.

- Este aparelho não se destina à utilização por pessoas com capacidades físicas, sensoriais ou mentais reduzidas, ou por pessoas com falta de experiência e conhecimento (inclusive crianças), a menos que tenham recebido instruções referentes à utilização do aparelho ou estejam sob a supervisão de uma pessoa responsável pela sua segurança. Recomenda-se que as crianças sejam vigiadas para assegurar que elas não estejam brincando com o aparelho.

- Este aparato no debe ser utilizado por personas con capacidades físicas, sensoriales o mentales reducidas, o por personas sin experiencia y conocimiento (incluso niños), a menos que recibidos instrucciones básicas del funcionamiento o se encuentren bajo la supervisión de una persona responsable por su seguridad. Se recomienda que los niños sean vigilados y que no estén jugando con el sistema automático.

- Para instalação dos automatizadores em áreas externas (ao ar livre), é obrigatório o uso de cabo de ligação de 1,0mm de polidioroplene atendendo a norma (60245 IEC 57). OBS: - Para a instalação dos automatizadores e devida segurança do usuário é obrigatório o uso de sensor anti-esmagamento (fotocélula modelo PWMV).

- Para instalar dispositivos de automatización en áreas externas (al aire libre), es obligatorio utilizar un cable de conexión de polidioroplene de 1,0 mm de acuerdo con la norma (60245 IEC 57). NOTA: Para la instalación de los dispositivos de automatización y la adecuada seguridad de los usuarios, es obligatorio el uso de un sensor antiaplastamiento (fotocélula modelo PWMV).

- Não utilizar o equipamento sem sua carenagem de proteção.

- No utilizar el equipo sin su carenado protector.

- É obrigatório a colocação e permanência das etiquetas de advertência.

- Es obligatoria la colocación y mantenimiento de etiquetas de advertencia.

PERIGO: Para uma possível operação de manutenção desligue o equipamento da alimentação elétrica.

PELIGRO: Para una posible operación de mantenimiento desconecte el equipamiento de la alimentación eléctrica.

- Para unidades fornecidas sem uma porta, as instruções de instalação devem indicar o tipo, tamanho e massa de portas para que a unidade se destine a ser usado.

- Para unidades suministradas sin puerta, las instrucciones de instalación deben indicar el tipo, tamaño y masa de las puertas para las que está destinada a utilizarse la unidad.

- Instalar o membro de atuação para o desbloqueio manual a uma altura inferior a 1,8 m;

- Instalar el órgano de accionamiento para el desbloqueo manual a una altura inferior a 1,8 m;

- Instalar qualquer controle fixado a uma altura de pelo menos 1,5 m e com vista sobre a porta, mas longe das peças móveis;

- Instalar cualquier mando fijado a una altura mínima de 1,5 m y mirando hacia la puerta, pero alejado de las partes móviles;

- Após a instalação, certifique-se de que partes da porta não se estendem ao longo de passeios públicos ou caminhos.

- Después de la instalación, asegúrese de que partes de la puerta no se extiendan a lo largo de aceras o caminos públicos.

- A unidade não deve ser utilizada com uma porta com porta integrada (a menos que a unidade não pode ser operada com a porta integrada aberta)

- La unidad no debe usarse con una puerta con puerta integrada (a menos que la unidad no pueda operarse con la puerta integrada abierta)

- Antes de instalar a unidade, remova todos os cabos ou correntes desnecessários e desative todos os equipamentos, como fechaduras, não necessários para operação elétrica;

- Antes de instalar la unidad, retire todos los cables o cadenas innecesarios y desactive todos los equipos, como cerraduras, que no sean necesarios para el funcionamiento eléctrico;

- Antes de instalar a unidade, verifique se a porta em bom estado mecânico e corretamente equilibrada e abre e fecha corretamente;

- Antes de instalar el equipo, comprobar que la puerta esté en buen estado mecánico, correctamente equilibrada y que se abra y cierre correctamente;

- Verifique mensalmente se o acionamento inverte quando a porta encosta em um objeto de 40mm de altura colocado no chão. Ajuste se necessário e verifique novamente pois um ajuste incorreto pode representar um perigo.

- Verificar mensualmente si la activación se invierte cuando la puerta toca un objeto de 40 mm de altura colocado en el suelo. Ajústelo si es necesario y vuelva a comprobarlo, ya que un ajuste incorrecto podría suponer un peligro.



FOTOCÉLULAS

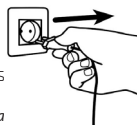

Instrução de aplicação Etiquetas de Advertência, inclusa no Kit de Instalação.

Etiquetas de advertencia de instrucciones de aplicación, incluidas en el kit de instalación.

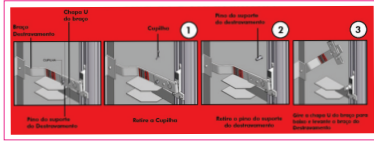

MANUAL DO USUÁRIO MANUAL DEL USUARIO

Recomendações ao usuário

Recomendaciones el usuario

Não permitam que crianças brinquem com controles fixos. Mantenha o controle remoto fora do alcance das crianças.

-No permitan que niños jueguen con controles fijos. Mantenga el control remoto fuera del alcance de los niños

Tenha cuidado com o portão em movimento e mantenha as pessoas a uma distância segura até que o equipamento tenha concluído todo o seu percurso.

-Tenga cuidado con el portón en movimiento y mantenga las personas a una distancia segura hasta que el equipamiento finalice su recorrido.

Para obter uma maior segurança, é obrigatório o uso do conjunto de FOTOCÉLULAS.

-Para obtener una mayor seguridad, es obligatorio el uso del conjunto de FOTOCÉLULAS ORIGINAL GAREN, MODELO PWM.

É necessário que para efetuar manutenção a usuário sirva-se de pessoal qualificado.

-Examine con frecuencia la instalación, principalmente en las partes que tienen movimiento, cableado eléctrico y cremalleras, si nota algún desperfecto, no intente repararlo por pequeño que sea, ya que un portón mal equilibrado con algún defecto de instalación, puede causar lesiones graves.

Examine frequentemente a instalação, em especiais cabos, molas e partes que se movam em geral, verifique se há sinais de desgastes em qualquer parte que seja algum tipo de dano ou desbalanceamento. Não use caso seja necessário algum tipo de reparo ou ajuste por menor que seja, já que um portão incorretamente balanceado ou com algum defeito de instalação pode causar ferimentos.

-Para la reparación y mantenimiento del automatizadores, el usuario deberá comunicarse con un instalador calificado para realizar el trabajo, asegúrese de que las piezas que se utilizan, sean las originales.

RECOMENDAÇÕES AO TÉCNICO INSTALADOR RECOMENDACIONES AL TÉCNICO INSTALADOR

Ferramentas para instalação e manutenção do equipamento:

Herramientas para instalación y mantenimiento del equipamiento:

CHAVE FIXA Chave fixa	NÍVEL Nivel	MÃO SOLDADA Maq. de Soldadura	ARCO SERRA Arco de Sierra	TRENA Cinta Métrica	CHAVE DE FENDA Destornilhador	CHAVE PHILIPS Destorn. Phillips	ALICATE Alicate Universal	ALICATE DE CORTE Alicate de Corte	LIXADEIRA Lijadora	ESQUADRO Escuadro

Checkar a faixa de temperatura : de trabalho
Comprobar el rango : Temperatura de trabajo



-5°C

55°C

ATENÇÃO !

Temperatura de Trabalho

Temperatura Máxima	Temperatura Mínima	Temperatura Ambiente
55°C	-5°C	10°C a 25°C

Para maior segurança durante a utilização, é obrigatória a instalação de fotocélulas, do dispositivo de segurança para bloqueio do portão em caso de circulação de veículos, animais ou pessoas no curso do portão em movimento.

⚠Cuidado! Risco de Esmagamento !

Verifique regularmente, caso necessário ajuste para assegurar-se que quando o portão encontrar um objeto de 40mm no chão o portão revertera ou o objeto possa ser liberado.

- Não permitir que crianças brinquem com controles fixos. Mantenha o controle remoto fora do alcance das crianças.
- Não utilizar o equipamento sem a carenagem de proteção.
- Tenha cuidado com o portão em movimento e mantenha as pessoas longe até que o equipamento tenha concluído todo o seu percurso.
- ATENÇÃO: Altura máxima de instalação do automatizador é de 2.50 metros em relação ao solo, conforme manual.
- Para o peso máximo do portão/porta, verificar a tabela em Dados Técnicos no manual.

⚠Cuidado! Instruções de segurança !

É importante para a segurança das pessoas, seguirem essas instruções. Leia o manual antes da instalação e operação do equipamento. Guarde o manual.



Verifique se a estrutura do portão está devidamente sólida e apropriada para a instalação do equipamento e também se durante seu percurso o portão não apresente nenhum tipo de atrito.

Verifique si la estructura del portón está debidamente sólida e apropiada para la instalación del equipamiento y también si durante su recorrido el portón no presenta ningún tipo de fricción.

Teste a abertura e o fechamento do seu portão. Forçando a abertura ou o fechamento em uma das laterais do portão, o mesmo não poderá torcer. Caso torça excessivamente, efetuar reparos antes de continuar a instalação. Tanto para abrir quanto para fechar, o esforço exigido deve ser igual para ambos os movimentos.

Pruebe la apertura y el cierre de su portón. Forzando la apertura o el cierre en uno de los laterales del portón, el mismo no podrá torcerse. Si se tuerce excesivamente, efectuar reparaciones antes de continuar la instalación. Tanto para abrir como para cerrar, el esfuerzo exigido debe ser igual para ambos los movimientos.

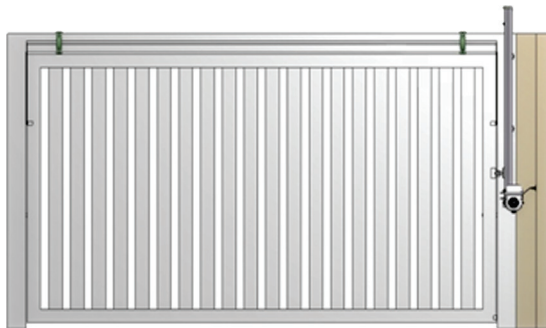

Uso obrigatório da FOTOCÉLULA na instalação do automatizador.

Uso obligatorio de la FOTOCÉLULA en la instalación del automatizador.

► ESQUEMA DE LIGAÇÃO EMISSOR/RECEPTOR

ESQUEMA DE CONEXIÓN EMISOR/RECEPTOR

Distancia máxima de 15m (interno) 7m (externo)

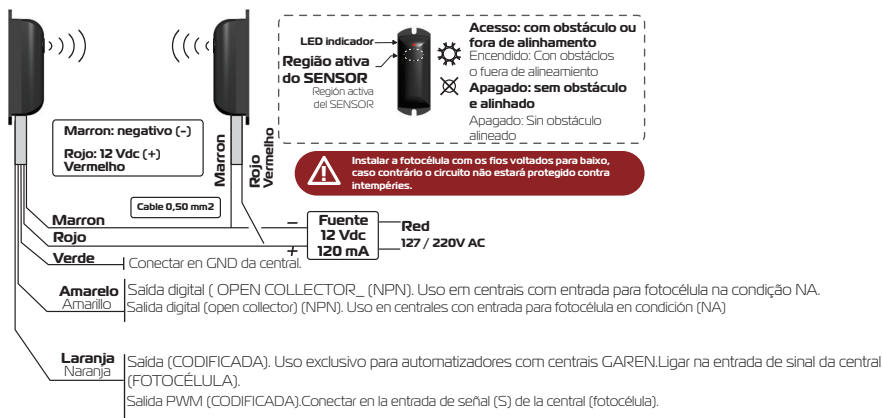

COM OBSTÁCULO - LED VERMELHO ACESSO SEM OBSTÁCULO - LED VERMELHO APAGADO

*CON OBSTÁCULO - LED ROJO ACCESO

*SIN OBSTÁCULO - LED ROJO APAGADO



Instalar a fotocélula com os fios voltados para baixo, caso contrário, o circuito não estará protegido contra intempéries.
Instalar la fotocélula con los cables hacia abajo, de contrario, podría entrar agua y dañar el circuito electrónico.

► CENTRAL : WAVE CONNECT

Aplicação: Monofásico - até 1/2 HP;

Aplicación: Monofásico - até 1/2 HP;

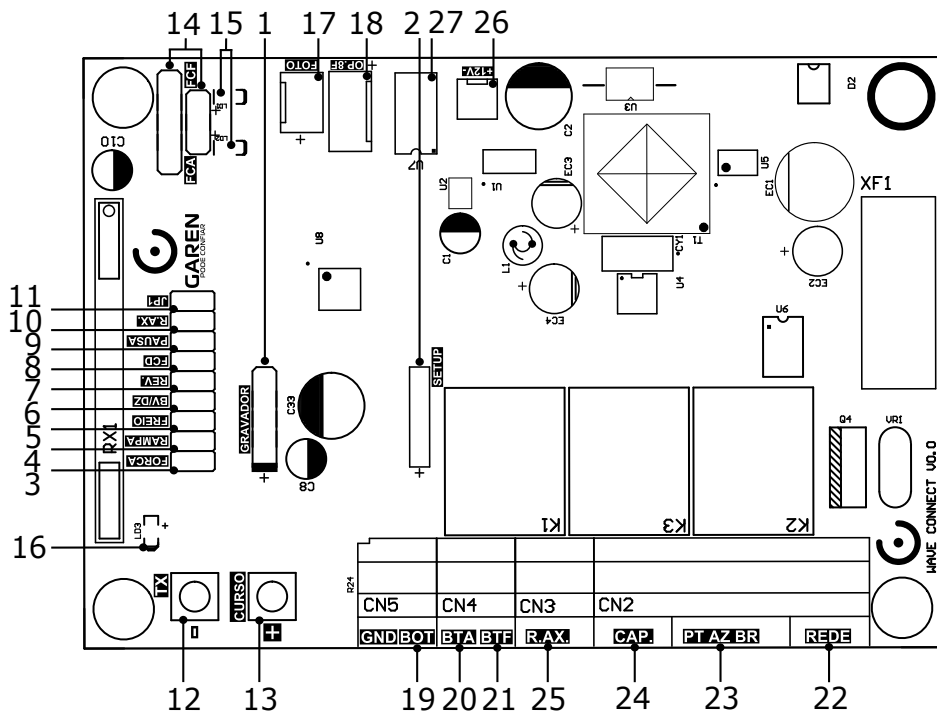

► CARACTERÍSTICAS

CARACTERÍSTICAS

- 1 - Gravador - Conector para gravação do microcontrolador (uso da fábrica);
- 2 - Módulo Garen Setup - Conector para o módulo Wi-Fi;
- 3 - Jumper FORÇA - Ajuste da força do motor;
- 4 - Jumper RAMPA - Ajuste da velocidade de fim de curso;
- 5 - Jumper FREIO - Ajuste do freio do motor quando ocorre a parada do motor;
- 6 - Jumper BV/DZ - Alterar entre máquinas BV e DZ;
- 7 - Jumper REV. - Habilitar/Desabilitar a função de reversão;
- 8 - Jumper FCD - Habilitar/Desabilitar a função condomínio (função laço);
- 9 - Jumper PAUSA - Fechamento automático: ajuste do tempo;
- 10 - Jumper RAX. - Jumper de seleção do funcionamento do rele auxiliar;
- 11 - Jumper JPI - Alterar entre fotocélula PWM e fotocélula normal;
- 12 - Botão TX (-) - Gravar (e apagar) controle e ajuste das demais funções;
- 13 - Botão CURSO (+) - Gravar curso e ajuste das demais funções;
- 14 - FCA / FCF - Fim de curso de abertura e fim de curso de fechamento;
- 15 - LED FCA / LED FCF - LEDs indicando a atuação dos finais de curso;
- 16 - LED Programação;
- 17 - FOTO - Entrada de emergência, conector da fotocélula;
- 18 - OP. 8F - Módulo opcional 8 funções (Trava, Luz de garagem, Sinaleiro e alarme);
- 19 - BOT - Comando de botoeira externa;
- 20 - BTA - Comando de botoeira somente para abertura;
- 21 - BTF - Comando de botoeira somente para fechamento e função laço;
- 22 - REDE - Entrada de alimentação 127/220 V;
- 23 - PT / AZ / BR - Fios do motor;
- 24 - CAP: Capacitor do motor;
- 25 - Contatos do Rele Auxiliar;
- 26 - 12V - Saída de 12 Vdc (não ultrapassar o limite máximo de 600 mV);
- 27 - Memória Externa.

1 - Grabadora - Conector para grabación del microcontrolador (uso de fábrica);

2 - Módulo Garen Setup - Conector para el módulo Wi-Fi;

3 - Jumper FUERZA - Ajuste de la fuerza del motor;

4 - Jumper RAMPA - Ajuste de la velocidad de fin de carrera;

5 - Jumper FRENO - Seleccionar la fuerza del freno;

6 - Jumper BV/DZ - Cambio entre máquinas BV y DZ;

7 - Jumper REV. - Activar/Desactivar la función de inversión;

8 - Jumper FCD - Activar/Desactivar la función condominio (función lazo);

9 - Jumper PAUSE - Cierre automático: ajuste del tiempo;

10 - Jumper RAX. - Jumper para la selección del funcionamiento del relé auxiliar;

11 - Jumper JPI - Cambio entre fotocélula PWM y fotocélula normal;

12 - Botón TX (-) - Guardar (y borrar) el control y ajuste de otras funciones;

- 13 - Botón CURSO (+) - Grabar curso y ajuste de otras funciones;
- 14 - FCA / FCF - Final de carrera de apertura y final de carrera de cierre;
- 15 - LED FCA / LED FCF - LEDs indicadores de actuación de los finales de carrera;
- 16 - LED de programación;
- 17 - PHOTO - Entrada de emergencia, conector fotocélula;
- 18 - OP: 8F - Módulo opcional con 8 funciones (Cerradura, Luz de garaje, Señalización y alarma);
- 19 - BOT - Mando de botonera externa;
- 20 - BTA - Mando de botonera solamente para apertura;
- 21 - BTF - Mando de botonera solamente para cierre y función lazo;
- 22 - RED - Entrada de alimentación 127/220 V;
- 23 - PT / AZ / BR - Cables del motor;
- 24 - CAP: Capacitor del motor;
- 25 - Contactos de Relé Auxiliar;
- 26 - 12V - Salida de 12 Vdc (no sobrepasar el límite máximo de 600 mV);
- 27 - Memoria externa.

► CARACTERÍSTICAS COMPLEMENTARES

CARACTERÍSTICAS ADICIONALES

- Microcontrolador ARM®: microcontrolador 32 bits de última geração com processamento em 48MHz;
- Memória Interna: Com capacidade de até 250 botões / controles programados no microcontrolador;
- Memória Externa: Facilita a substituição da central sem a necessidade de reprogramar todos os controles e permite até 511 botões / controles na memória 24(L)C16;
- Receptor Heteródino: Não perde a calibração de frequência;
- Principais ajustes por meio dos jumpers em conjunto com os botões;
- Freio eletrônico: com opção de desabilitar o freio;
- Embreagem Eletrônica: Ajuste da força do motor durante o funcionamento
- Ajuste de fechamento automático: jumper PAUSA;
- Varistor e Fusível de Proteção: atua em caso de descarga atmosférica e sobrecarga;
- 2 botões de programação: Programação independente de transmissores e curso;
- Entrada para Fotocélula com Conector Polarizado: Evita ligações invertidas;
- Proteções nas Entradas de Fim de curso e Botoeira: menor risco de danos ao circuito;
- LEDs de Fim de Curso: Sinaliza o estado dos finais de curso;
- 2 Conectores para Fim de Curso: entrada de 5 e 3 pinos;
- Saída para Placa 8F: Agrega as funções de luz de garagem, trava magnética, sinaleiro e alarme;
- Função Condomínio: em conjunto com a central de laço disponibiliza um sistema mais seguro de fechamento e controle de fluxo;
- 3 Entradas de Botoeiras Independentes: função de abertura e fechamento separadas.
- Rele Auxiliar: Pode acionar a trava magnética diretamente da central sem o uso de módulo;

- *Microcontrolador ARM®: microcontrolador de última generación de 32 bits con procesamiento de 48MHz;*
- *Memoria Interna: Con capacidad de hasta 250 teclas / controles programados en el microcontrolador;*
- *Memoria Externa: Facilita la sustitución de la central sin la necesidad de reprogramar todos los controles y permite hasta 511 teclas / controles programados en la memoria 24(L)C16;*
- *Receptor Heterodino: No pierde la calibración de frecuencia;*
- *Ajustes principales a través de los jumpers junto con los botones;*
- *Freno electrónico: con opción de deshabilitar el freno;*
- *Ajuste de cierre automático: jumper de PAUSE;*
- *Varistor y Fusible de Protección: actúa en caso de descarga atmosférica y sobrecarga;*
- *2 botones de programación: programación independiente de transmisores y curso;*
- *Entrada para Fotocélula con Conector Polarizado: Evita conexiones invertidas;*
- *Protecciones en Entradas de Fin de Curso y Pulsador: menor riesgo de daño al circuito;*
- *LEDs de Fin de Carrera: Señaliza el estado de final de carrera;*
- *2 Conectores Fin de Curso: entrada de 5 y 3 pines;*
- *Salida para Placa 8F: Agrega las funciones de luz de garaje, cerradura magnética, semáforo y alarma;*
- *Función Condominio: em conjunto con la central de lazo pone a disposición un sistema más seguro de cierre y control de flujo;*
- *3 Entradas de Botoneras Independientes: función de apertura y cierre separadas.*
- *Relé Auxiliar: Puede acionar la traba magnética directamente de la central sin el uso de módulo;*

▶ FUNÇÕES

FUNCIONES

Programação do Transmissor (Controle Remoto

Programación del Transmisor (Control Remoto)

OBS: o mesmo procedimento é usado para cadastrar tanto na memória interna quanto na externa.

NOTA: se utiliza el mismo procedimiento para registra tanto la memoria interna como la externa.

Pressione e solte o botão TX (-) da central. O LED irá piscar e permanecer aceso. Pressione e solte o botão do controle remoto desejado. O LED irá piscar por alguns segundos. Enquanto o LED está piscando, pressione novamente o botão TX (-) da central para confirmar o cadastro. O controle remoto será descartado caso este procedimento não seja confirmado, permanecendo o LED aceso. Após a programação dos controles remotos necessários, aguarde 8 segundos ou pressione o botão TX (-) da central enquanto o LED estiver aceso.

Presione y suelte el botón TX (-) de la central. El LED parpadeará y permanecerá encendido. Presione y suelte la tecla del control remoto deseado. El LED irá a parpadear por algunos segundos. Mientras el LED esté parpadeando, presione nuevamente la tecla TX (-) de la central para confirmar el registro. El control remoto no será programado caso este procedimiento no sea confirmado, permaneciendo el LED encendido. Después de la programación de los controles remotos necesarios, aguarde 8 segundos o presione la tecla TX de la central mientras el LED esté encendido.

Apagar Somente o Último Controle Cadastrado

Borrar Solamente el Último Control Registrado

OBS: esta opção só é disponível com o uso da memória externa.

NOTA: esta opción solo es disponible con el uso de la memoria externa.

Este procedimento pode ser utilizado quando é cadastrado algum controle indesejado e não se pode apagar a memória inteira. Pressione e solte o botão TX (-) da central. O LED irá piscar e permanecer aceso. Pressione e solte o botão CURSO (+) da central. O LED irá piscar e permanecer apagado. Neste momento, o último controle / botão cadastrado na memória externa será apagado e a central volta ao estado normal de funcionamento. Ao repetir este procedimento sempre será apagado o controle / botão que estiver na última posição de memória.

Este procedimiento puede ser utilizado cuando es registrado algún control no deseado y no se puede borrar la memoria entera. Presione y suelte la tecla TX (-) de la central. El LED irá a parpadear y permanecer encendido. Presione y suelte la tecla CURSO (+) de la central. El LED irá a parpadear y permanecer apagado. En este momento el último control / tecla registrado en la memoria externa será borrado y la central vuelve al estado normal de funcionamiento. Al repetir este procedimiento siempre será borrado el control / tecla que esté en la última posición de memoria.

Substituir a Central e Preservar os Controles da Memória Externa

Sustituir la Central y Preservar los Controles de la Memoria Externa

OBS: esta opção só é disponível com o uso da memória externa.

NOTA: esta opción solo es disponible con el uso de la memoria externa.

Desligue a central e insira a memória. Ao ligar a central, os controles cadastrados na memória externa já funcionarão, porém, os controles cadastrados na memória interna estarão bloqueados.

Desconecte la central e inserte la memoria. Al conectar la central los controles registrados en la memoria externa ya funcionarán, pero los controles registrados en la memoria interna estarán bloqueados.

Copiar os Controles da Memória Interna para a Memória Externa

Copiar los Controles de la Memoria Interna para la Memoria Externa

OBS: este procedimento apaga os controles cadastrados na memória externa.

NOTA: *este procedimiento borra los controles registrados en la memoria externa.*

Quando é instalada uma memória externa, a central passa a usar somente os controles já cadastrados na memória externa e ignora os cadastrados na memória interna. Para copiar todos os controles da memória interna para a externa, efetue o procedimento de apagar a memória somente uma vez, no qual:

Cuando es instalada una memoria externa, la central pasa a usar solamente los controles ya registrados en la memoria externa e ignora los registros en la memoria interna. Para copiar todos los controles de la memoria interna para la externa, efectue el procedimiento de borrar la memoria solamente una vez, en la que:

- Os controles da memória externa serão apagados, se existir algum;
- *Los controles de la memoria externa serán borrados, si existe alguna;*
- A memória interna será copiada na externa;
- *La memoria interna será copiada en la externa;*
- A memória interna será apagada.
- *La memoria interna será borrada.*

DICA: antes de efetuar o procedimento de cópia entre memórias, verifique se algum controle cadastrado na memória interna deixou de funcionar quando foi instalada a memória externa. Efetue o cadastro de algum controle na memória externa e teste para ter certeza que a nova memória está funcionando.

CONSEJO: *antes de efectuar el procedimiento de copia entre memorias, verifique si algún control registrado en la memoria interna ha dejado de funcionar cuando fue instalada la memoria externa. Efectúe el registro de algún control en la memoria externa y pruebe para tener la certeza de que la nueva memoria está funcionando.*

Após a cópia, se for executado um novo procedimento de apagar memória e a memória interna já estiver apagada, a memória externa será apagada.

Después de la copia, si es ejecutado un nuevo procedimiento de borrar la memoria y la memoria interna ya esté borrada, la memoria externa será borrada.

Procedimento para Apagar a Memória

Procedimiento para Borrar la Memoria

Pressione e solte o botão TX (-) da central. O LED irá piscar e permanecer aceso. Em seguida, pressione novamente e mantenha pressionado o botão TX (-) da central por 8 segundos até que o LED comece a piscar rapidamente. Quando o LED ficar aceso indica que a memória foi apagada ou copiada (leia o procedimento anterior), pressione o botão TX (-) enquanto o LED estiver aceso (não piscando) para sair do procedimento ou aguarde o LED apagar.

Presione y suelte la tecla TX (-) de la central. El LED irá a parpadear y permanecer encendido. Luego, presione nuevamente y mantenga presionada la tecla TX (-) de la central por 8 segundos hasta que el LED empiece a parpadear rápidamente. Cuando el LED esté encendido indica que la memoria fue borrada o copiada (lea el procedimiento anterior), presione la tecla TX (-) mientras el LED está encendido (no parpadeando) para salir del procedimiento o aguarde el LED apagar.

Programação do Tempo de Abertura /Fechamento

Programación del Tiempo de Apertura / Cierre

ATENÇÃO: para evitar problemas durante o procedimento, desconecte todos os fios das botoeiras e retire os jumpers de reversão (REV) e função condomínio (FCD).

ATENCIÓN: *para evitar problemas durante el procedimiento, desconecte todos los cables de las botoneras y retire los jumpers de reversión (REV) y función condominio (FCD).*

PORTÃO: Acione um botão programado do controle remoto para realizar o fechamento completo do portão (até o fim de curso de fechamento). Pressione e solte o botão CURSO (+) da central, o LED deverá piscar e permanecer aceso. Acione o controle remoto para realizar uma abertura completa do portão (até o fim do curso de abertura). Acione o controle remoto para realizar um fechamento completo (até o fim de curso fechado). Ao encontrar o fim de curso, o LED piscará 3 vezes demonstrando o fim da programação do curso.

PORTÓN: *Accione una tecla programada del control remoto para realizar el cierre completo del portón (hasta el fin de carrera de cierre). Presione y suelte el botón CURSO (+) de la central, el LED deberá parpadear y permanecer encendido. Accione el control remoto para realizar una apertura completa del portón (hasta el*

fin de la carrera de apertura). Accione el control remoto para realizar un cierre completo (hasta el fin de carrera cerrado). Al encontrar el fin de carrera, el LED parpadeará 3 veces demostrando el fin de la programación de carrera.

OBS: este procedimiento deve ser executado para que a central aprenda o tamanho do portão.

NOTA: este procedimiento debe ser ejecutado para que la central aprenda el tamaño del portón.

CANCELA: Accione um botão programado do controle remoto para realizar o fechamento completo da cancela (até o fim de curso de fechamento). Pressione e solte o botão CURSO (+) da central, o LED deverá piscar e permanecer aceso. Pressione e solte o botão TX (-) da central, o LED irá piscar, sinalizando que a central entendeu que se trata da programação de curso de uma cancela. Accione o controle remoto para realizar uma abertura completa da cancela (até o fim do curso de abertura). Accione o controle remoto para realizar um fechamento completo (até o fim de curso fechado). Ao encontrar o fim de curso, o LED piscará 3 vezes demonstrando o fim da programação do curso.

CANCELA: Accione una tecla programada del control remoto para realizar el cierre completo del portón (hasta el fin de carrera de cierre). Presione y suelte el botón CURSO (+) de la central, el LED deberá parpadear y permanecer encendido. Presione y suelte el botón TX (-) de la central, el LED parpadeará, indicando que la central ha entendido que está programando el recorrido de una cancela. Accione el control remoto para realizar una apertura completa del portón (hasta el fin de la carrera de apertura). Accione el control remoto para realizar un cierre completo (hasta el fin de carrera cerrado). Al encontrar el fin de carrera, el LED parpadeará 3 veces demostrando el fin de la programación de carrera.

OBS: este procedimiento deve ser executado para que a central aprenda o curso da cancela

NOTA: este procedimiento debe ser ejecutado para que la central aprenda el recorrido de una cancela.

Jumper FORÇA

Jumper FUERZA

Jumper para selecionar a força do motor. Basta fechar o jumper e usar os botões CURSO (+) e TX (-). O botão CURSO (+) aumenta em 5% a força do motor e o botão TX (-) diminui em 5% a força do motor. Nos limites inferior ou superior, o LED permanece aceso. Ao pressionar os botões, o LED pisca. Para gravar o valor da força do motor na memória do microcontrolador e carregá-lo, basta apenas retirar o jumper.

Jumper FUERZA: jumper para seleccionar la fuerza del motor. Simplemente cierre el jumper y use los botones CURSO (+) y TX (-). El botón CURSO (+) aumenta la potencia del motor en un 5% y el botón TX (-) disminuye la potencia del motor en un 5%. En los límites inferior o superior, el LED permanece encendido. Al presionar los botones, el LED parpadea. Para registrar el valor de potencia del motor en la memoria del microcontrolador y cargarlo, simplemente retire el jumper.

Jumper RAMPA

Jumper RAMPA

Jumper para selecionar qual a porcentagem de força será entregue ao motor ao executar a rampa de chegada. Ao fechar o jumper, basta pressionar os botões CURSO (+) e TX (-) para selecionar o valor da força da rampa. Quando chega nos limites inferior ou superior, o LED acende. Para gravar o valor da força da rampa na memória do microcontrolador e carregá-lo, basta abrir o jumper.

Jumper para seleccionar qué porcentaje de potencia se entregará al motor al ejecutar la rampa de llegada. Al cerrar el jumper, simplemente presione los botones CURSO (+) y TX (-) para seleccionar el valor de la fuerza de la rampa. Cuando alcanza los límites inferior o superior, el LED se enciende. Para registrar el valor de la fuerza de la rampa en la memoria del microcontrolador y cargarlo, simplemente abra el jumper.

Jumper FREIO

Jumper FRENO

Jumper para selecionar a força do freio. Ao fechar o jumper, basta pressionar os botões CURSO (+) e TX (-) para selecionar o valor da força do freio. O botão CURSO (+) aumenta em 5% a força do freio e o botão TX (-) diminui em 5% a força do freio. Nos limites inferior ou superior, o LED permanece aceso. Ao pressionar os botões, o LED pisca. Para gravar o valor da força do freio na memória do microcontrolador e carregá-lo, basta apenas retirar o jumper.

Jumper para seleccionar la fuerza de frenado. Al cerrar el jumper, simplemente presione los botones CURSO (+) y TX (-) para seleccionar el valor de la fuerza de frenado. Al cerrar el jumper, basta con pulsar los botones CURSO (+) y TX (-) para seleccionar el valor de la fuerza de frenado. El botón CURSO (+) aumenta la fuerza de frenado en un 5% y el botón TX (-) disminuye la fuerza de frenado en un 5%. En los límites inferior o superior, el LED permanece encendido. Para almacenar el valor de la fuerza de frenado en la memoria del microcontrolador y cargarlo, basta con retirar el jumper.

Jumper BV/DZ

Jumper DZ/BV

Com o jumper aberto, a central faz uma rampa menor durante a abertura e uma rampa maior durante o fechamento (máquinas BV). Com o jumper fechado, a rampa menor será executada tanto na abertura quanto no fechamento (máquinas DZ). Para a execução da rampa, ela deve estar ajustada para a melhor configuração, assim como o procedimento da programação do tempo de abertura / fechamento (percurso) deve ser feito.

Con el jumper abierto, la central hace una rampa menor durante la apertura y una rampa mayor durante el cierre (maquinas BV). Con el jumper cerrado, la rampa menor será ejecutada tanto en la apertura cuanto en el cierre (maquinas DZ). Para la ejecución de la rampa, se debe ajustar la misma a la mejor configuración, así como se debe realizar el procedimiento de programación del tiempo de apertura/cierre (curso).

Jumper REV.

Jumper REV.

Com o jumper fechado, a central ignora comandos durante a abertura. Durante o fechamento basta um comando para parar e reverter o motor para o sentido de abertura novamente. Com o jumper aberto, a central aceita comando durante a abertura do portão e para a movimentação do motor, onde um novo comando irá executar o fechamento. Durante o fechamento um comando irá parar o motor e será necessário um novo comando para o portão abrir novamente.

Con el jumper cerrado, la central ignora los mandos durante la apertura. Durante el cierre, basta un mando para parar y revertir el motor al sentido de apertura. Con el jumper abierto, la central acepta un mando durante la apertura del portón y detiene el motor, donde un nuevo mando ejecutará el cierre. Durante el cierre, un mando parará el motor y será necesario un nuevo mando para que el portón vuelva a abrirse.

Função Condomínio (Lazo)

Función Condominio (Lazo)

Fechar o jumper FCD (função condomínio) para ativar a função laço. Na função condomínio a placa precisa de um comando de botoeira entre GND e BTA para iniciar a abertura total do portão e de um comando entre GND e BTF para executar o fechamento. O comando entre GND e BTF deve proceder da seguinte forma:

Cerrar el jumper FCD (función condominio) para activar la función lazo. En la función condominio la placa necesita de un mando de botonera entre GND y BTA para empezar la apertura total del portón y de un mando entre GND y BTF para ejecutar el cierre. El mando entre GND y BTF debe proceder de la siguiente manera:

- Estado de Laço 1: Fechar GND com BTF = mantém o portão aberto e ignora comandos de controle remoto e de fechamento automático (pausa);

- Estado de Laço 1: Cerrar GND con BTF = mantiene el portón abierto e ignora mandos de control remoto y de cierre automático (pausa);

- Estado de Laço 2: Abrir GND com BTF = irá aguardar 1 segundo e iniciar o fechamento;

- Estado de lazo 2: Abrir GND con BTF = irá a aguardar 1 segundo y empezar el cierre;

- Estado de Laço 3: Se durante a movimentação de fechamento for fechado GND com BTF = irá reverter o motor para o sentido de abertura. Uma vez aberto, se permanecer o GND fechado com BTF a lógica de funcionamento volta ao estado de laço 1. Se durante a abertura e dentro do estado de laço 3 o comando GND e BTF for liberado, a central irá terminar a abertura e mudar para o estado de laço 2.

- Estado de lazo 3: Si durante la movimentación de cierre es cerrado GND con BTF = irá a revertir el motor para el sentido de apertura. Una vez abierto, si permanece el GND cerrado con BTF, la lógica de funcionamiento vuelve al estado de lazo 1. Si durante la apertura y dentro del estado de lazo 3 y el mando GND y BTF es liberado, la central irá a terminar la apertura y cambiar para el estado de lazo 2.

OBS: pode ser usado a central de laço indutivo ou uma fotocélula para acionar os comandos entre GND e BTF por exemplo.

NOTA: puede ser usada la central de lazo inductivo o una fotocélula para accionar los mandos entre GND y BTF por ejemplo.

Jumper PAUSA

Jumper PAUSA

Jumper para seleccionar o tempo de pausa quando o portão atinge o fim de curso aberto (Fechamento Automático). Ou seja, o tempo que o portão irá ficar aberto antes de começar a fechar. Ao fechar o jumper, basta pressionar os botões CURSO (+) e TX (-) para seleccionar o tempo de pausa. O tempo mínimo é 0 (sem pausa) e o tempo máximo é de 100 segundos, sendo que, ao pressionar os botões, varia-se de 5 em 5 o valor. Quando chega nos limites inferior ou superior, o LED acende. Para gravar o valor do tempo de pausa na memória do microcontrolador e carregá-lo, basta abrir o jumper.

Jumper para seleccionar el tiempo de pausa cuando el portón llega al final de carrera de apertura (Cierre Automático). Es decir, el tiempo que permanecerá abierto el portón antes de que comience a cerrarse. Al cerrar el jumper, simplemente presione los botones CURSO (+) y TX (-) para seleccionar el tiempo de pausa. El tiempo mínimo es 0 (sin pausa) y el tiempo máximo es 100 segundos, y pulsando los botones, el valor varía cada 5. Cuando alcanza los límites inferior o superior, el LED se enciende. Para registrar el valor del tiempo de pausa en la memoria del microcontrolador y cargarlo, simplemente abra el jumper.

Jumper R.AX. - Rele Auxiliar

Jumper R.AX. - Relé Auxiliar

Sem o jumper R.AX., a saída R.AX. (que é um contato NA – normalmente aberto) poderá atuar como uma trava magnética, sendo que:

- Ao sair do estado de fechado, a trava é acionada para liberar o portão no sentido de abertura e é solta depois de quatro (4) segundos;

- Durante o sentido de fechamento do portão, a trava é acionada quando o portão se aproximar do batente de fechamento e solta depois que desligar o motor.

Com o jumper R.AX., o rele auxiliar atua e permanece fechado enquanto o portão estiver aberto. Quando o portão volta para o estado de fechado, o rele é liberado. Pode ser usado como sinalizador ou luz de garagem e temporiza em sessenta (60) segundos após o fechamento.

Sin el jumper R.AX., la salida R.AX. (que es un contacto NA – normalmente abierto) puede actuar como un pestillo magnético, por lo que:

- Al salir del estado cerrado, el pestillo se acciona para liberar el portón en el sentido de apertura y se libera transcurridos cuatro (4) segundos;

- Em el sentido de cierre de el portón, el pestillo se acciona cuando el portón se aproxima al tope de cierre y se libera después de desconectar el motor.

Con el jumper R.AX., el relé auxiliar funciona y permanece cerrado mientras el portón está abierta. Cuando el portón vuelve al estado cerrado, el relé se libera. Puede utilizarse como semáforo o luz de garaje y temporizarse a los sesenta (60) segundos del cierre.

Jumper JP1

Jumper JP1

Jumper para seleccionar o tipo de fotocélula usada. Com o jumper aberto, utiliza-se a fotocélula normal, com sinal em baixa. Com o jumper fechado, utiliza-se a fotocélula com PWM.

Jumper para seleccionar el tipo de fotocélula utilizada. Con el jumper abierto se utiliza la fotocélula normal, con señal en baja. Con el jumper cerrado se utiliza la fotocélula con PWM.

Fotocélula

Fotocélula

Se a fotocélula estiver interrompida enquanto o portão está aberto, impedirá qualquer comando de fechamento e este permanecerá aberto até que a fotocélula não detecte nenhum obstáculo. Durante o fechamento, a detecção de obstáculo por meio da fotocélula irá parar o motor e reverter o sentido para a abertura automaticamente, independente do estado da função reverso.

Si la fotocélula se interrumpe estando el portón abierta, impedirá cualquier mando de cierre y permanecerá abierta hasta que la fotocélula no detecte ningún obstáculo. Durante el cierre, la detección de obstáculos mediante la fotocélula detendrá el motor e invertirá el sentido de apertura automáticamente, independientemente del estado de la función inversa.

DICA: para verificar o sentido de fechamento, acione a fotocélula, onde somente durante o fechamento o portão irá reverter o sentido. Para inverter o sentido inverta o conector do fim de curso e altere as posições entre os fios preto e branco do motor.

CONSEJO: para verificar la dirección de cierre, active la fotocélula, donde solo durante el cierre, el portón invertirá la dirección. Para invertir la dirección, invierta el conector del interruptor de límite y cambie las posiciones entre los cables del motor blanco y negro.

LEDs de fim de curso

LEDs de final de carrera

A central conta com dois LEDs para indicar o fim de curso fechado e aberto. Quando o portão está fechado (fim de curso fechado acionado), o LED FCF estará aceso. Quando o portão estiver aberto (fim de curso aberto acionado), o LED FCA estará aceso.

La central dispone de dos LEDs para indicar el final de carrera cerrado y abierto. Cuando el portón está cerrado (interruptor de límite cerrado activado), el LED FCF estará encendido. Cuando el portón está abierto (interruptor de límite abierto activado), el LED FCA estará encendido.

Opcional 8F - Módulo opcional 8 funções

Opción 8F - Módulo opcional de 8 funciones

Opção para o módulo com as funções de ventilador, alarme, aberto, trava, 3 seg., 15 seg., 30 seg. e 60 seg.

Opción para el módulo con ventilador, alarma, apertura, bloqueo, 3 seg., 15 seg., 30 seg. y 60 seg.

Entrada BOT

Entrada Bot

Sem o jumper FCD (função condomínio desabilitada), a entrada BOT funciona como um controle remoto e executa todas as funções de movimentação e parada do motor.

Sin el jumper FCD (función condominio deshabilitada) la entrada BOT funciona como un control remoto y ejecuta todas las funciones de movimentación y para del motor.

Função de Intertravamento

Función de Inter-trabado

Com o jumper FCD inserido (função condomínio habilitada), a entrada BOT atua como uma trava do sistema, no qual se o portão estiver fechado e for atuado o BOT (fechado BOT com GND), a central ignora qualquer comando de abertura.

Con el jumper FCD insertado (función condominio habilitada), la entrada BOT actúa como una traba del sistema, donde si el portón está cerrado y es actuado el BOT (cerrado BOT con GND), la central ignora cualquier mando de apertura.

OBSERVAÇÕES

COMENTARIOS

Quando os jumpers FORÇA, RAMPa, FREIO ou PAUSA estiverem fechados, o motor não irá funcionar, mesmo se o controle ou a botoeira forem pressionados.

Quando los jumpers FURZE, RAMPa, FRENO o PAUSA están cerrados, el motor no funcionará aunque se presione el control o el botón pulsador.

Sempre que os botões forem pressionados durante a seleção de algum valor, o LED irá piscar.

Cada vez que se presionan los botones durante la selección de algún valor, el LED parpadeará.

Para voltar os valores de FORÇA, DE RAMPa, de FREIO, de PAUSA e do tempo do percurso aos padrões de fábrica, basta fechar os jumpers FREIO e PAUSA e segurar os botões TX (-) e CURSO (+) por alguns segundos, até o LED começar a piscar.

Para restablecer los valores de PAUSA, FRENO y tiempo de apertura/cierre a los valores predeterminados de fábrica, basta con cerrar los jumpers FRENO y PAUSA y mantener pulsados los botones TX (-) y CURSO (+) durante unos segundos, hasta que el LED empiece a parpadear.

MÓDULO GAREN SETUP

MÓDULO GAREN SETUP

Módulo Wi-Fi para conectar a central ao app G. Smart 4.0.

Módulo Wi-Fi para conectar la central a la app G. Smart 4.0.

Reset: caso o usuário perca o smartphone, é possível excluí-lo por meio dos jumpers FORCA e RAMPA. Ao fechar os jumpers, basta pressionar o botão CURSO (+) por alguns segundos, até o LED piscar.

Restablecer: *si el usuario pierde el smartphone, es posible borrarlo mediante los jumpers FORCE y RAMP. Al cerrar los jumpers, basta con pulsar el botón CURSO (+) durante unos segundos, hasta que el LED parpadee.*

Modo Usuário/Instalador: para trocar entre o modo usuário e o modo instalador, basta fechar os jumpers FORCA e RAMPA e pressionar o botão TX (-). Caso o LED pisque uma vez, o modo selecionado é o Instalador. Se piscar duas vezes, é modo usuário.

Modo Usuario/Instalador: *para cambiar entre modo usuario y instalador, basta con cerrar los jumpers FORCE y RAMP y pulsar el botón TX (-). Si el LED parpadea una vez, el modo seleccionado es modo instalador. Si parpadea dos veces, es modo usuario.*

Requisitos de rede Wi-Fi Internet: rede Wi-Fi 802.11 B/G/N20 2.4 GHz com sinal de Internet [1]. Permite Modos de Segurança (WEP/WPA/WPA2/WPA2 PSK/AES).

Requisitos de la red Wi-Fi Internet: *Red Wi-Fi 802.11 B/G/N20 2.4 GHz con señal de Internet [1]. Permite Modos de Seguridad (WEP/WPA/WPA2/WPA2 PSK/AES).*

[1] - Depois de feito o pareamento inicial da placa e o aplicativo, o equipamento pode funcionar sem sinal de internet, desde que o dispositivo onde o aplicativo esteja instalado e a placa usem a mesma rede Wi-Fi.

[1] - *Después del emparejamiento inicial de la placa y la aplicación, el equipo puede funcionar sin señal de Internet, siempre que el dispositivo donde está instalada la aplicación y la placa usen la misma red Wi-Fi.*

Configurando o aplicativo G. Smart 4.0: instale o aplicativo G. Smart 4.0 para smartphone/tablet (disponível para Android e iOS).

Configuración de la aplicación G. Smart 4.0: Instale la aplicación G. Smart 4.0 para smartphone/tableta (disponible para Android e iOS).

1. Verifique se no local de instalação há sinal de Wi-Fi de qualidade;
 1. Compruebe si el sitio de instalación tiene una señal Wi-Fi de calidad;
 2. Faça o cadastro no aplicativo;
 2. Registrarse en la aplicación;
 3. Conecte-se a uma rede Wi-Fi se ainda não estiver conectado em alguma;
 3. Conéctese a una red Wi-Fi si aún no está conectado a una;
 4. Ligue a localização do aparelho e o Bluetooth para facilitar na procura do aparelho;
 4. Encienda la ubicación del dispositivo y Bluetooth para facilitar la búsqueda de dispositivos;
 5. Clique em adicionar dispositivo no canto superior direito;
 5. Haga clic en agregar dispositivo en la esquina superior derecha;



6. Se o Bluetooth e a localização estiverem ligados, o app localizará o dispositivo. Após aparecer o modelo de seu dispositivo, clique em adicionar;

6. Si el Bluetooth y la ubicación están activados, la aplicación encontrará el dispositivo. Después de que aparezca el modelo de su dispositivo, haga clic en agregar;

< Adicionar dispositivo

 Pesquisando dispositivos próximos. Verifique se seu dispositivo entrou no **modo de pareamento**.

Descobrimo dispositiv...



Adicionar

Adicionar Manualmente

Engenharia elétrica

Iluminação



tomada (BLE+Wi-Fi)

Sensor de protecção...



Tomada elétrica (Wi-Fi)



Tomada elétrica (Zigbee)

Eletrodo méstico g...



Tomada elétrica (BLE)

Eletrodo méstico p...



Tomada elétrica (NB-IoT)



Tomada elétrica (other)

Utensílio de

Extensão

7. Coloque a senha do Wi-Fi em que seu celular está conectado;

7. Ingrese la contraseña de Wi-Fi a la que está conectado su smartphone;

**Inserir informação da rede
Wi-Fi**

Selecione o Wi-Fi e digite a senha

 AmbienteDeTeste 

Próximo

8. Aguarde o dispositivo se conectar na rede Wi-Fi;

8. Espere a que el dispositivo se conecte a la red Wi-Fi;

9. Com o dispositivo adicionado, ele aparecerá na lista principal de dispositivos e estará pronto para uso;

9. Con el dispositivo agregado, aparecerá en la lista principal de dispositivos y estará listo para usar;

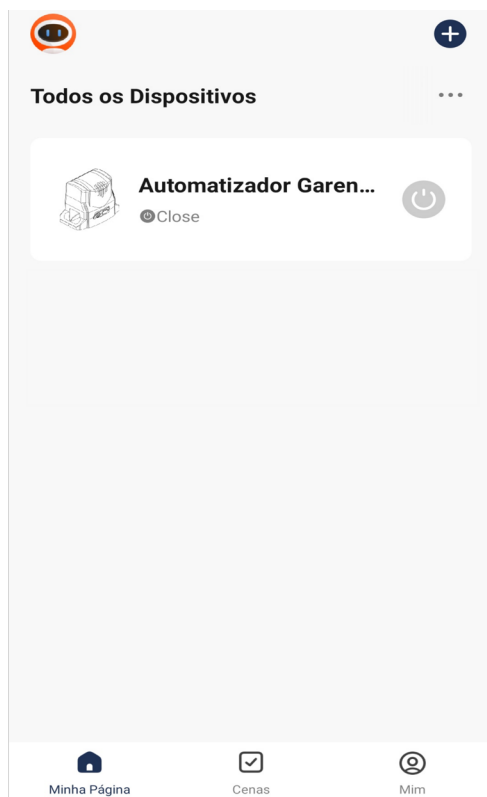

10. Caso o aplicativo não detecte o dispositivo, procure por "Dispositivo de abertura de porta de Garagem BLE+Wi-Fi";
10. Si la aplicación no detecta el dispositivo, busque "Dispositivo de apertura del portón de garaje BLE+Wi-Fi";

< **Adicionar dispositivo**  

Engenharia elétrica



Disjuntor
(de outros)

Iluminação

Adaptador

Sensor de protecção...



Adaptador PD
(Wi-Fi)



Adaptador PD
(BLE)

Eletrodo méstico g...

Eletrodo méstico p...

Dispositivo de Abertura de Porta de
Garagem

Utensílio de cozinha



Dispositivo de Abertura de Porta de Garagem
(BLE+Wi-Fi)



Dispositivo de Abertura de Porta de Garagem
(Wi-Fi)

Produto usável par...

Câmera e bloqueio

Aquecedor repelente de mosquitos

Controle de Gateway



Aquecedor repelente de mosquitos



Aquecedor repelente de mosquitos

Viagens ao ar livre

11. Será pedido a senha da rede Wi-Fi, digite e clique em "próximo". Aguarde até que o equipamento conecte ao servidor e registre o dispositivo, que poderá ser utilizado para acesso remoto;

11. Se le pedirá la contraseña de la red Wi-Fi, ingrésela y haga clic en "siguiente". Espere hasta que el equipo se conecte al servidor y registre el dispositivo, que se puede utilizar para el acceso remoto;

12. Com o dispositivo adicionado à lista principal, pode ser feito o acionamento do portão pela tela inicial do ícone a direita e, ainda, verificar o status do portão por meio do texto ao lado do nome do dispositivo;

12. Con el dispositivo agregado a la lista principal, el portón puede activarse a través de la pantalla inicial del ícono a la derecha y, aún, verificar el estado del portón a través del texto al lado del nombre del dispositivo;

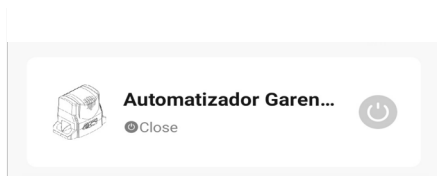

13. Dentro do dispositivo, tem-se a tela principal com o botão de acionamento remoto localizado na parte central inferior e a imagem do portão que mostra se ele está aberto ou fechado. No canto inferior esquerdo, há um ícone chamado "Manual", o qual redireciona diretamente ao nosso site para fazer o download do manual da central com todas as configurações;

13. Dentro del dispositivo, se encuentra la pantalla principal con el botón de activación remota ubicado en la parte inferior central y la imagen del portón que muestra si está abierto o cerrado. En la esquina inferior izquierda, hay un ícono llamado "Manual", que redirige directamente a nuestro sitio web para descargar el manual de la central con todas las configuraciones;

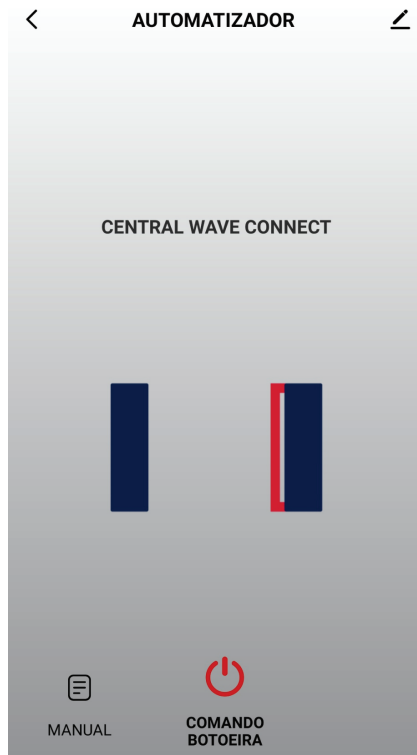
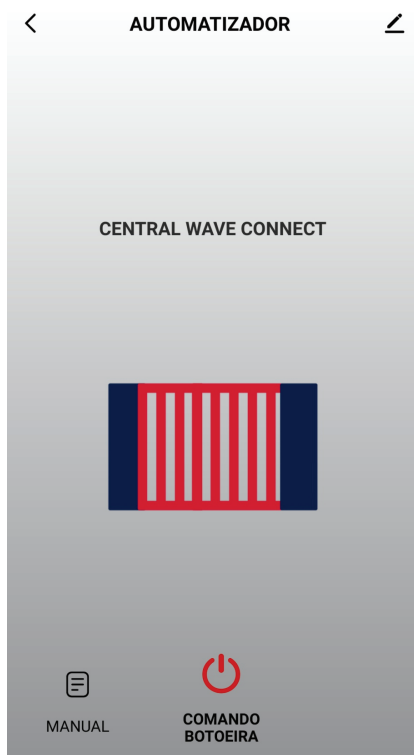

14. No canto superior esquerdo, há algumas configurações gerais adicionais como, por exemplo, informações do dispositivo, habilitar ou desabilitar notificações PUSH e realizar o compartilhamento para outros celulares.

14. En la esquina superior izquierda, hay algunas configuraciones generales adicionales, como la información del dispositivo, habilitar o deshabilitar las notificaciones PUSH y compartir con otros teléfonos.



Compartilhando o Dispositivo: na aba "outros", tem-se a opção "Compartilhar Dispositivos". Clique em "Adicionar Compartilhamento". Para realizar o compartilhamento, tem-se algumas opções como copiar um link, o qual pode ser mandado para outro celular via mensagem. Pode-se, também, selecionar para quantas pessoas deseja-se fazer o compartilhamento ou partilhar com outra conta do app G. Smart 4.0 ao colocar o e-mail do remetente.

Compartir el Dispositivo: en la pestaña "otros", se encuentra la opción "Compartir Dispositivos". Haga clic en "Agregar compartir". Para realizar el intercambio, existen algunas opciones, como copiar un enlace, que se puede enviar a otro celular a través de un mensaje. También puede seleccionar con cuántas personas desea compartir o compartir con otra cuenta de la aplicación G. Smart 4.0 ingresando el correo electrónico del remitente.



Trocando o nome e o ícone: é possível realizar a troca do nome do dispositivo e o ícone que irá aparecer na lista principal de dispositivos. Coloque o nome de sua preferência e clique em salvar.

Cambio de nombre e icono: es posible cambiar el nombre del dispositivo y el icono que aparecerá en la lista principal de dispositivos. Ingrese su nombre preferido y haga clic en guardar.

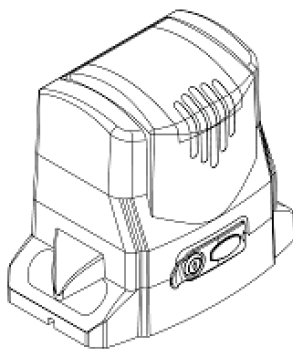

Ícone >

Nome Automatzador Garen... >

Localização >

PT / AZ / BR - Fios do motor (é necessário inverter PT po BR caso a instalação necessite
PT / AZ / BR - Cable del motor (es necesario invertir PT por BR caso la instalación exija).

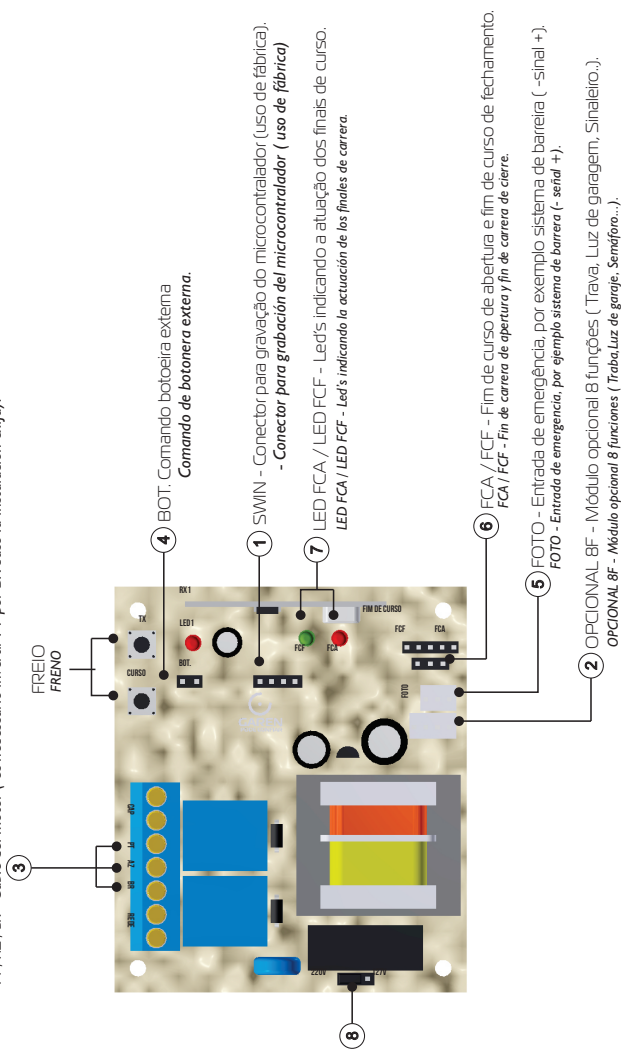

Características

Características

- Aplicação: motores monofásicos de 1/4HP até 1/3HP;
- *Aplicación: motores monofásicos de 1/4HP hasta 1/3HP;*
- Varistor e fusível de proteção: atua em caso de descarga atmosférica e sobre carga;
- *Varistor y fusible de protección: actuan en caso de descarga atmosférica y sobrecarga;*
- Programação independente de transmissor e curso;
- *Programación independiente de transmisor y carrera;*
- Transformador de 80mA;
- *Transformador de 80mA;*
- Entrada para foto célula com conector polarizado: evita ligações invertidas;
- *Entrada para fotocélula con conector polarizado: evita conexiones invertidas;*
- Proteções nas entradas de fim de curso e botoeira: menor risco de queima do microcontrolador;
- *Protecciones en las entradas de fin de carrera y botonera: menor riesgo de sobrecalentamiento del microcontrolador;*
- Saída para placa 8F: agrega as funções de luz de garagem, trava magnética e sinaleiro;
- *Salida para tarjeta 8F: agrega las funciones de luz de garaje, trava magnética y semáforo;*
- Freio eletrônico: com opção para habilitar e desabilitar a função.
- *Freno electrónico: con opción para habilitar e inhabilitar la función.*

Ajustar a Freio

Ajustar la Freno

Desligue a central da rede elétrica e espere alguns segundos. Ligue a central na rede elétrica novamente enquanto mantém pressionados simultaneamente os dois botões (TX e CURSO). Libere os botões quando o led permanecer aceso. O botão TX (-) diminui o nível. O botão CURSO (+) aumenta o nível conforme a tabela abaixo:

Apague la central de la red eléctrica y espere algunos segundos. Encienda la central en la red eléctrica otra vez, mientras mantiene pulsado simultáneamente las dos teclas (TX y RECORRIDO). Libere las teclas cuando el led permanecer encendido. La tecla TX (-) disminui el nivel. La tecla RECORRIDO (+) aumenta el nivel, según la tabla abajo:

		← Botão TX			FREIO FRENO		Botão CURSO → Botão RECORRIDO				
0	1	2	3	4	5	6	7	8	9	10	NÍVEL
DES.LIGA- DO OFF	10%	20% Padrão de fábrica	30%	40%	50%	60%	70%	80%	90%	100%	FREIO FRENO

Para verificar a condição da função, retire a alimentação da central, espere alguns segundos e volte a ligar na rede elétrica. Verifique o led durante a inicialização: número de piscadas é igual ao nível de freio .

Para verificar la condición de la función, retire la alimentación de la central, espere algunos segundos y conecte nuevamente en la red eléctrica. Verifique el LED durante la inicialización. El número de parpadeos es igual al nivel de freno.

Fotocélula

Fotocélula

Para verificar o sentido de fechamento, acione a foto célula, onde somente durante o fechamento o portão irá reverter o sentido. Para inverter o sentido inverta o conector do fim de curso e altere as posições entre os fios preto e branco do motor.

Para chequear el sentido del cierre, active la fotocélula, déndole solamente durante el cierre el portón revertirá el sentido. Para invertir el sentido, invierta el conector del fin de recorrido y cambie las posiciones entre los hilos negro y blanco del motor.

Programação do transmissor (controle remoto)

Programación del transmisor (control remoto)

Pressione e solte o botão TX da central. O LED irá piscar e permanecer aceso.

Pressione e solte o botão do controle remoto desejado. O LED irá piscar por alguns segundos.

Enquanto o LED está piscando, pressione novamente o botão TX da central para confirmar o cadastro. O controle remoto será descartado caso este procedimento não seja confirmado, permanecendo o LED aceso.

Após a programação dos controles remotos necessários, aguarde 8 segundos ou pressione o botão TX da central enquanto o LED estiver aceso.

Presione y suelte el botón TX de la central. El LED parpadeará y permanecerá encendido.

Presione y suelte el botón del control remoto deseado. El LED parpadeará por algunos segundos.

Mientras el LED esté parpadeando, presione nuevamente el botón TX de la central para confirmar el registro. El control remoto será descartado caso este procedimiento no sea confirmado, permaneciendo el LED encendido.

Después de la programación de los controles remotos necesarios, aguarde 8 segundos o presione el botón TX de la central mientras el LED esté encendido

Para apagar toda a memória

Para borrar toda la memoria

Pressione e solte o botão TX da central. O LED irá piscar e permanecer aceso.

Mantenha pressionado o botão TX da central até que o LED comece a piscar rapidamente.

Quando o LED ficar aceso indica que a memória está vazia, pressione o botão TX ou aguarde o LED apagar.

Presione y suelte el botón TX de la central. El LED parpadeará y permanecerá encendido.

Mantenga presionado el botón TX de la central hasta que el LED empiece a parpadear rápidamente.

Quando el LED esté encendido indica que la memoria está vacía, presione el botón TX o aguarde el LED apagar.

Programação do Tempo de Abertura / Fechamento (CURSO)

Programación del Tiempo de Apertura / Cierre (CARRERA)

Com a rampa habilitada, é obrigatório fazer a programação do curso do portão.

Pressione o botão CURSO , o LED deverá ficar aceso durante todo o processo de aprendizado.

Acione o botão programado do TX para realizar o fechamento completo do portão (até o fim de curso de fechamento).

Acione novamente o TX para realizar a abertura completa do portão (até o fim do curso de abertura).

Ao pressionar novamente o TX, o portão deve realizar o fechamento completo (ao encontrar o fim de curso o LED piscará 3 vezes demonstrando o fim da programação e ficará apagado).

Ajuste de pausa (fechamento automático): com o portão parado, pressione e solte o botão CURSO. Em seguida, mantenha pressionado o botão TX. O led piscará indicando a contagem em segundos para o tempo de pausa. Para apagar o tempo de pausa pressione e solte o botão CURSO com o portão parado e, em seguida, pressione e solte o botão TX.

Con la rampa habilitada, es obligatorio hacer la programación de la carrera del portón.

Presione el botón CURSO/CARRERA, el LED deberá encender durante todo el proceso de aprendizaje:

Accione el botón programado del TX para realizar el cierre completo del portón (hasta el fin de carrera de cierre).

Accione nuevamente el TX para realizar la apertura completa del portón (hasta el fin de la carrera de apertura).

Al presionar nuevamente el TX, el portón debe realizar el cierre completo (al encontrar el fin de carrera el LED parpadeará 3 veces demostrando el fin de la programación y permanecerá apagado).



Para a utilização de acessórios ligados na central (exceto fotocélula). Não ligar os fios diretamente aos fios do motor, para estes casos se faz necessário a utilização do módulo opcional 8F.

No conecte al cable del motor accesorios como: cerradura, luces de señalización, luces de garaje o fotocélulas, esto provocará la quema del producto.

Para estos casos es necesario la utilización de módulo opcional 8F.

**No incluido en el kit.*

CENTRAL: FIT RAMP

Aplicação: motores monofásicos até 1/4

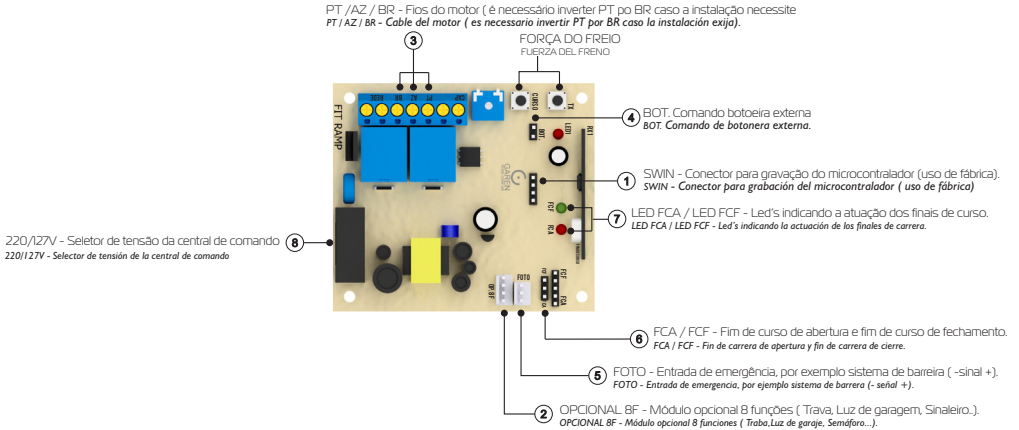

Características

Características

- Aplicação: motores monofásicos de 1/4HP hasta 1/3HP;
- **Aplicación: motores monofásicos de 1/4HP hasta 1/3HP;**
- Varistor y fusible de protección: actúan en caso de descarga atmosférica y sobrecarga;
- **Varistor y fusible de protección: actúan en caso de descarga atmosférica y sobrecarga;**
- Programación independiente de transmisor y carrera;
- Programación independiente de transmisor y carrera;
- Entrada para fotocélula con conector polarizado: evita conexiones invertidas;
- **Entrada para fotocélula con conector polarizado: evita conexiones invertidas;**
- Protecciones en las entradas de fin de carrera y botonera: menor riesgo de sobrecalentamiento del microcontrolador;
- **Protecciones en las entradas de fin de carrera y botonera: menor riesgo de sobrecalentamiento del microcontrolador;**
- Salida para tarjeta 8F: agrega las funciones de luz de garaje, traba magnética y semáforo;
- **Salida para tarjeta 8F: agrega las funciones de luz de garaje, traba magnética y semáforo;**
- Freno electrónico: con opción para habilitar e inhabilitar la función.
- **Freno electrónico: con opción para habilitar e inhabilitar la función.**

Ajustar la Fuerza

Ajustar la Fuerza

Apague la estación de energía y espere unos segundos. Vuelva a conectar el interruptor a la red eléctrica mientras mantiene presionados simultáneamente los dos botones (TX y COURSE). Suelte los botones cuando el led permanezca encendido. El botón TX (-) disminuye el nivel. El botón CURSO (+) aumenta el nivel como se muestra a continuación:

Apague la estación de energía y espere unos segundos. Vuelva a conectar el interruptor a la red eléctrica mientras mantiene presionados simultáneamente los dos botones (TX y COURSE). Suelte los botones cuando el led permanezca encendido. El botón TX (-) disminuye el nivel. El botón CURSO (+) aumenta el nivel como se muestra a continuación:

Para verificar la condición de la función, retire la alimentación de la central, espere algunos segundos y conecte nuevamente en la red eléctrica. Verifique el LED durante la inicialización. El número de parpadeos es igual al nivel de freno.

Para verificar la condición de la función, retire la alimentación de la central, espere algunos segundos y conecte nuevamente en la red eléctrica. Verifique el LED durante la inicialización. El número de parpadeos es igual al nivel de freno.

Fotocélula

Fotocélula

Para chequear el sentido del cierre, active la fotocélula, dónde solamente durante el cierre el portón revertirá el sentido. Para invertir el sentido, invierta el conector del fin de recorrido y cambie las posiciones entre los hilos negro y blanco del motor.

Para chequear el sentido del cierre, active la fotocélula, dónde solamente durante el cierre el portón revertirá el sentido. Para invertir el sentido, invierta el conector del fin de recorrido y cambie las posiciones entre los hilos negro y blanco del motor.

Botão TX		FORÇA FUERZA		Botão CURSO Teclado RECORRIDO							
1	2	3	4	5	6	7	8	9	10	NÍVEL	
100%	20%	30%	40%	50%	60%	70%	80%	90%	100%	FORÇA FUERZA	
Freio Eletrónico Ligado Freno Electrónico Encendido Desligado Apagado	Freio Eletrónico Ligado Freno Electrónico Encendido	Freio Eletrónico Ligado Freno Electrónico Encendido	Freio Eletrónico Ligado Freno Electrónico Encendido	Freio Eletrónico Ligado Freno Electrónico Encendido	Freio Eletrónico Ligado Freno Electrónico Encendido	Freio Eletrónico Ligado Freno Electrónico Encendido	Freio Eletrónico Ligado Freno Electrónico Encendido	Freio Eletrónico Ligado Freno Electrónico Encendido	Freio Eletrónico Ligado Freno Electrónico Encendido	Freio Eletrónico Ligado Freno Electrónico Encendido Padrão de fábrica	FREIO Freno

Programación del transmisor (control remoto)

Programación del transmisor (control remoto)

Presione y suelte el botón TX de la central. El LED parpadeará y permanecerá encendido.

Presione y suelte el botón del control remoto deseado. El LED parpadeará por algunos segundos.

Mientras el LED esté parpadeando, presione nuevamente el botón TX de la central para confirmar el registro. El control remoto será descartado caso este procedimiento no sea confirmado, permaneciendo el LED encendido.

Después de la programación de los controles remotos necesarios, aguarde 8 segundos o presione el botón TX de la central mientras el LED esté encendido

Presione y suelte el botón TX de la central. El LED parpadeará y permanecerá encendido.

Presione y suelte el botón del control remoto deseado. El LED parpadeará por algunos segundos.

Mientras el LED esté parpadeando, presione nuevamente el botón TX de la central para confirmar el registro. El control remoto será descartado caso este procedimiento no sea confirmado, permaneciendo el LED encendido.

Después de la programación de los controles remotos necesarios, aguarde 8 segundos o presione el botón TX de la central mientras el LED esté encendido

Para borrar toda la memoria

Para borrar toda la memoria

Presione y suelte el botón TX de la central. El LED parpadeará y permanecerá encendido.

Mantenga presionado el botón TX de la central hasta que el LED empiece a parpadear rápidamente.

Cuando el LED esté encendido indica que la memoria está vacía, presione el botón TX o aguarde el LED apagar.

Presione y suelte el botón TX de la central. El LED parpadeará y permanecerá encendido.

Mantenga presionado el botón TX de la central hasta que el LED empiece a parpadear rápidamente.

Quando el LED esté encendido indica que la memoria está vacía, presione el botón TX o aguarde el LED apagar.

Programación del Tiempo de Apertura / Cierre (CARRERA)

Programación del Tiempo de Apertura / Cierre (CARRERA)

Con la rampa habilitada, es obligatorio hacer la programación de la carrera del portón.

Presione el botón CURSO/CARRERA, el LED deberá encender durante todo el proceso de aprendizaje:

Accione el botón programado del TX para realizar el cierre completo del portón (hasta el fin de carrera de cierre).

Accione nuevamente el TX para realizar la apertura completa del portón (hasta el fin de la carrera de apertura).

Al presionar nuevamente el TX, el portón debe realizar el cierre completo (al encontrar el fin de carrera el LED parpadeará 3 veces demostrando el fin de la programación y permanecerá apagado).

Ajuste de pausa (fechamento automático): com o portão parado, pressione e solte o botão CURSO. Em seguida, mantenha pressionado o botão TX. O led piscará indicando a contagem em segundos para o tempo de pausa. Para apagar o tempo de pausa pressione e solte o botão CURSO com o portão parado e, em seguida, pressione e solte o botão TX.

Con la rampa habilitada, es obligatorio hacer la programación de la carrera del portón.

Presione el botón CURSO/CARRERA, el LED deberá encender durante todo el proceso de aprendizaje:

Accione el botón programado del TX para realizar el cierre completo del portón (hasta el fin de carrera de cierre).

Accione nuevamente el TX para realizar la apertura completa del portón (hasta el fin de la carrera de apertura).

Al presionar nuevamente el TX, el portón debe realizar el cierre completo (al encontrar el fin de carrera el LED parpadeará 3 veces demostrando el fin de la programación y permanecerá apagado).

Ajuste de pausa (fechamento automático): com o portão parado, pressione e solte o botão CURSO. Em seguida, mantenha pressionado o botão TX. O led piscará indicando a contagem em segundos para o tempo de pausa. Para apagar o tempo de pausa pressione e solte o botão CURSO com o portão parado e, em seguida, pressione e solte o botão TX.

CENTRAL: FIT CONNECT

Aplicação: motores monofásicos até 1/4

Aplicación: motores monofásicos hasta 1/4

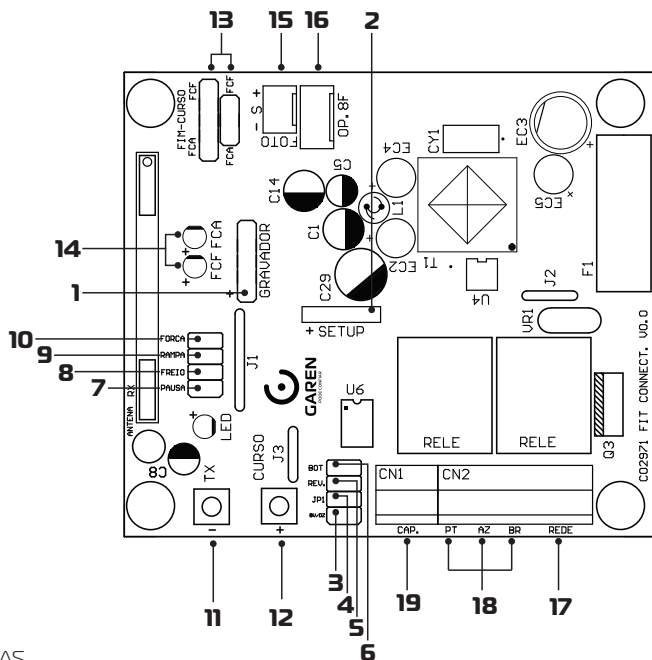

CARACTERÍSTICAS

CARACTERÍSTICAS

1 - Gravador - Conector para gravação do microcontrolador (uso da fábrica);

1 - Grabadora - Conector para grabación del microcontrolador (uso de fábrica);

2 - Módulo Garen Setup - Conector para o módulo Wi-Fi;

2 - Módulo Garen Setup - Conector para el módulo Wi-Fi;

3 - Jumper BV/DZ - Alterar entre máquinas BV e DZ;

3 - Jumper BV/DZ - Cambio entre máquinas BV y DZ;

4 - Jumper JPI - Alterar entre fotocélula PWM e fotocélula normal;

4 - Jumper JPI - Cambio entre fotocélula PWM y fotocélula normal;

5 - Jumper REV. - Selecionar (ou não) a função reversão;

5 - Jumper REV. - Seleccionar (o no) la función de inversión;

6 - Jumper BOT - Comando de botoeira externa;

6 - Jumper BOT - Comando de botonera externa;

7 - Jumper PAUSA - Fechamento automático: ajuste do tempo;

7 - Jumper PAUSA - Cierre automático: ajuste del tiempo;

8 - Jumper FREIO - Selecionar o freio desejado e a força dele;

8 - Jumper FRENO - Seleccione el freno deseado y su fuerza;

9 - Jumper RAMPA - Selecionar a força da rampa antes de encontrar o fim de curso;

9 - Jumper RAMPA - Selecciona la fuerza de la rampa antes de llegar al final del curso;

10 - Jumper FORÇA - Ajuste da força do motor;

10 - Jumper FUERZA - Regulación de la fuerza del motor;

11 - Botão TX (-) - Gravar (e apagar) controle e ajuste das demais funções;

11 - Botón TX (-) - Control de grabación (y borrado) y ajuste de otras funciones;

12 - Botão CURSO (+) - Gravar curso e ajuste das demais funções;

12 - Botón CURSO (+) - Grabar curso y ajuste de otras funciones;

13 - FCA / FCF - Fim de curso de abertura e fim de curso de fechamento;

- 13 - FCA / FCF - Final de curso de abertura y final de curso de cierre;
- 14 - LED FCA / LED FCF - Leds indicando a atuação dos finais de curso;
- 14 - LED FCA / LED FCF - LED indicadores de actuación de los finales de curso;
- 15 - FOTO - Entrada de emergência, conector da fotocélula;
- 15 - Foto - Entrada de emergencia, conector fotocélula;
- 16 - OP. 8F - Módulo opcional 8 funções (Trava, Luz de garagem, Sinaleiro e alarme);
- 16 - OP. 8F - Módulo opcional con 8 funciones (Cerradura, Luz de garaje, Señalización y alarma);
- 17 - REDE - Entrada de alimentação 127/220 V;
- 17 - RED - Entrada de tensión 127/220 V;
- 18 - PT / AZ / BR - Fios do motor (é necessário inverter PT por BR caso a instalação necessite);
- 18 - PT / AZ / BR - Cables del motor (es necesario invertir PT por BR si la instalación lo requiere);
- 19 - CAP - Entrada do capacitor do motor.
- 19 - CAP - Entrada del capacitor del motor.

CARACTERÍSTICAS COMPLEMENTARES

CARACTERÍSTICAS ADICIONALES

- Microcontrolador ARM®: microcontrolador 32 bits de última geração com processamento em 48Mhz;
- Microcontrolador ARM®: microcontrolador de última generación de 32 bits con procesamiento de 48Mhz;
- Receptor Heteródino: Não perde a calibração de frequência;
- Receptor Heterodino: No pierde la calibración de frecuencia;
- Principais ajustes por meio dos jumpers em conjunto com os botões;
- Ajustes principales a través de los jumpers junto con los botones;
- Ajuste de rampa de chegada: Desaceleração eletrônica;
- Regulación de la rampa de llegada: Desaceleración electrónica;
- Freio eletrônico: com opção de desabilitar o freio;
- Freno electrónico: con opción de deshabilitar el freno;
- Embreagem Eletrônica: Ajuste da força do motor durante o funcionamento;
- Embrague Electrónico: Ajuste de la potencia del motor durante el funcionamiento;
- Ajuste de fechamento automático: jumper PAUSA;
- Ajuste de cierre automático: jumper de PAUSA;
- Varistor e Fusível de Proteção: atua em caso de descarga atmosférica e sobrecarga;
- Varistor y Fusible de Protección: actúa en caso de descarga atmosférica y sobrecarga;
- 2 botões de programação: Programação independente de transmissores e curso;
- 2 botones de programación: programación independiente de transmisores y curso;
- Entrada para Fotocélula com Conector Polarizado: Evita ligações invertidas;
- Entrada para Fotocélula con Conector Polarizado: Evita conexiones invertidas;
- Proteções nas Entradas de Fim de curso e Botoneira: menor risco de danos ao circuito;
- Protecciones en Entradas de Fin de Curso y Botonera: menor riesgo de daño al circuito;
- Leds de Fim de Curso: Sinaliza o estado dos finais de curso;
- Leds de fin de curso: Señaliza el estado de final de curso;
- 2 Conectores para Fim de Curso: entrada de 5 e 3 pinos;
- 2 Conectores Fin de Curso: entrada de 5 y 3 pines;
- Saída para Placa 8F: Agrega as funções de luz de garagem, trava magnética, sinaleiro e alarme;
- Salida para Placa 8F: Agrega las funciones de luz de garaje, cerradura magnética, semáforo y alarma;
- 1 entrada de botoneira independente.
- 1 entrada de botonera independiente.

FUNÇÕES

FUNCIÓNES

Botão CURSO: Com a rampa habilitada, é obrigatório fazer a programação do curso do portão. Pressione o botão CURSO (+), o LED vai piscar 5 vezes e permanecer aceso. O processo de gravação terá início quando o portão estiver fechado. Caso ele não esteja, acione o botão programado do controle para realizar o fechamento completo do portão (até o fim de curso de fechamento). Acione novamente o botão programado do controle para realizar a abertura completa do portão (até o fim do curso de abertura). Ao pressionar novamente o botão programado do controle, o portão deve realizar o fechamento completo (ao encontrar o fim de curso o LED piscará 3 vezes demonstrando o fim da programação e ficará apagado).

BOTÓN CURSO: Con la rampa habilitada, es obligatorio programar el curso del portón. Presione el botón CURSO (+), el LED parpadeará 5 veces y permanecerá encendido. El proceso de grabación comenzará cuando el portón esté cerrado. De lo contrario, presione el botón programado en el control para cerrar completamente el portón (hasta el final de la carrera de cierre). Presione nuevamente el botón programado en el control para abrir completamente el portón (hasta el final del recorrido de apertura). Al presionar nuevamente el botón programado en el control, el portón debe cerrarse completamente (el llegar el final de carrera, el LED parpadeará 3 veces, indicando el final de la programación, y permanecerá apagado).

OBS: Para sair do modo de gravação do curso, basta pressionar o botão CURSO (+), o LED irá piscar duas vezes e permanecerá apagado. O LED permanece aceso durante todo o tempo de gravação do curso.

NOTA: Para salir del modo de grabación del curso, simplemente presione el botón CURSO (+), el LED parpadeará dos veces y permanecerá apagado. El LED permanece encendido durante todo el tiempo de grabación del curso.

BOTÃO TX

BOTÓN TRANSMISIÓN

- Programação do transmissor (controle remoto): Pressione e solte o botão TX (-) da central. O LED irá piscar e permanecer aceso. Pressione e solte o botão do controle remoto desejado. O LED irá piscar por alguns segundos. Enquanto o LED está piscando, pressione novamente o botão TX (-) da central para confirmar o cadastro. O controle remoto será descartado caso este procedimento não seja confirmado, permanecendo o LED aceso. Após a programação dos controles remotos necessários, aguarde 8 segundos ou pressione o botão TX (-) da central enquanto o LED estiver aceso.

- Programación del transmisor (control remoto): Presione y suelte el botón TX (-) en la central. El LED parpadeará y permanecerá encendido. Presione y suelte el botón del control remoto deseado. El LED parpadeará durante unos segundos. Mientras el LED parpadea, presione de nuevo el botón TX (-) de la central para confirmar el registro. El mando a distancia se desechará si no se confirma este procedimiento, el LED permanecerá encendido. Después de programar los controles remotos necesarios, espere 8 segundos o presione el botón TX (-) de la central mientras el LED está encendido.

- Para apagar toda a memória: Pressione e solte o botão TX (-) da central. O LED irá piscar e permanecer aceso. Mantenha pressionado o botão TX (-) da central até que o LED comece a piscar rapidamente. Quando o LED ficar aceso, indica que a memória está vazia, pressione o botão TX (-) ou aguarde o LED apagar.

- Para borrar toda la memoria: presione y suelte el botón TX (-) en la central. El LED parpadeará y permanecerá encendido. Mantenga presionado el botón TX (-) de la central hasta que el LED comience a parpadear rápidamente. Cuando el LED permanece encendido, indica que la memoria está vacía, presione el botón TX (-) o espere a que el LED se apague.

OBS: se o LED não piscar ao apertar o botão do controle, significa que a memória está cheia.

NOTA: si el LED no parpadea cuando presiona el botón de control, significa que la memoria está llena.

Jumper BOT: jumper para adicionar uma botoeira, que irá atuar como o controle remoto.

Jumper BOT: jumper para añadir una botonera, que actuará como mando a distancia.

Jumper BV/DZ: jumper para selecionar o tipo de motor que será utilizado, uma vez que as rampas são diferentes para os tipos de motores (basculante e deslizando). Com o jumper aberto, a central faz uma rampa igual tanto na abertura quanto no fechamento (máquinas DZ). Com o jumper fechado, a central faz uma rampa menor durante a abertura e uma rampa maior durante o fechamento (máquinas BV). Para a execução da rampa, ela deve estar ajustada para a melhor configuração, assim como o procedimento da programação do tempo de abertura / fechamento (percurso) deve ser feito.

Jumper BV/DZ: jumper para seleccionar el tipo de motor a utilizar, ya que las rampas son diferentes para los tipos de motores (levadizos y corredizos). Con el jumper abierto, la central realiza una rampa igual tanto en apertura como en cierre (máquinas DZ). Con el jumper cerrado, la central realiza una rampa menor en apertura y una rampa mayor en cierre (máquinas BV). Para la ejecución de la rampa, se debe ajustar la misma a la mejor configuración, así como se debe realizar el procedimiento de programación del tiempo de apertura/cierre (curso).

Jumper FORÇA: jumper para selecionar a força do motor. Basta fechar o jumper e usar os botões CURSO (+) e TX (-). O botão CURSO (+) aumenta em 5% a força do motor e o botão TX (-) diminui em 5% a força do motor. Nos limites inferior ou superior, o LED permanece aceso. Ao pressionar os botões, o LED pisca. Para gravar o valor da força do motor na memória do microcontrolador e carregá-lo, basta apenas retirar o jumper.

Jumper FUERZA: jumper para seleccionar la fuerza del motor. Simplemente cierre el jumper y use los botones CURSO (+) y TX (-). El botón CURSO (+) aumenta la potencia del motor en un 5% y el botón TX (-) disminuye la potencia del motor en un 5%. En los límites inferior o superior, el LED permanece encendido. Al presionar los botones, el LED parpadea. Para registrar el valor de potencia del motor en la memoria del microcontrolador y cargarlo, simplemente retire el jumper.

Jumper FREIO: jumper para selecionar o tipo do freio e a força do freio. Com o jumper fechado, utiliza-se os botões TX (-) e CURSO (+) para alterar o tipo do freio e o valor da força dele.

Jumper FRENO: jumper para seleccionar el tipo de freno y la fuerza de frenado. Con el jumper cerrado, utilice los botones TX (-) y CURSO (+) para cambiar el tipo de freno y el valor de su fuerza.

- Para a escolha do tipo do freio deve-se pressionar os dois botões ao mesmo tempo por alguns segundos (até o LED piscar três vezes). Caso o LED permaneça aceso, significa que o tipo de freio ativo é o freio por Reversão. Se o LED permanecer apagado, o freio ativo é o freio DC. Para alterar o tipo de freio, basta pressionar o botão TX (-), com o LED indicando o tipo de freio selecionado. Para sair da seleção do tipo do freio, basta pressionar o botão CURSO (+);

- Para elegir el tipo de freno, presione ambos botones al mismo tiempo durante unos segundos (hasta que el LED parpadee tres veces). Si el LED permanece encendido, significa que el tipo de freno activo es freno inversor. Si el LED permanece apagado, el freno activo es el freno de CC. Para cambiar el tipo de freno, simplemente presione el botón TX (-), con el LED indicando el tipo de freno seleccionado. Para salir de la selección del tipo de freno, simplemente presione el botón CURSO (+);

- Para selecionar o tempo do freio por Reversão, pressiona-se o botão TX (-) por alguns segundos (até o LED piscar duas vezes e permanecer apagado). Caso o LED fique aceso, significa que o valor do tempo está em um de seus extremos (máximo ou mínimo). Em qualquer caso que não seja o máximo ou mínimo, o LED estará apagado. Por meio dos botões CURSO (+) e TX (-), seleciona-se o tempo do freio por reversão, com o botão CURSO (+) aumentando em 5% e o botão TX (-) diminuindo em 5%. Para gravar o valor escolhido e, conseqüentemente, o tipo do freio, basta retirar o jumper.

- Para seleccionar el tiempo de freno inversor, presione el botón TX (-) durante unos segundos (hasta que el LED parpadee dos veces y permanezca apagado). Si el LED permanece encendido, significa que el valor del tiempo está en uno de sus extremos (máximo o mínimo). En cualquier caso que no sea máximo o mínimo, el LED estará apagado. Usando los botones CURSO (+) y TX (-), se selecciona el tiempo de freno inversor, con el botón CURSO (+) aumentando en un 5% y el botón TX (-) disminuyendo en un 5%. Para guardar el valor elegido y, en consecuencia, el tipo de freno, basta con quitar el jumper.

- Para seleccionar a força do freio DC, pressiona-se o botão CURSO (+) por alguns segundos (até o LED piscar três vezes). Caso o LED fique aceso, significa que o valor do tempo está em um de seus extremos (máximo ou mínimo). Em qualquer caso que não seja o máximo ou mínimo, o LED estará apagado. Por meio dos botões CURSO (+) e TX (-), seleciona-se a força do freio DC, com o botão CURSO (+) aumentando em 5% e o botão TX (-) diminuindo em 5%. Para gravar o valor escolhido e, conseqüentemente, o tipo do freio, basta retirar o jumper.

- Para seleccionar la fuerza del freno de DC, presione el botón CURSO (+) durante unos segundos (hasta que el LED parpadee tres veces). Si el LED permanece encendido, significa que el valor del tiempo está en uno de sus extremos (máximo o mínimo). En cualquier caso que no sea máximo o mínimo, el LED estará apagado. Usando los botones CURSO (+) y TX (-), se selecciona la fuerza del freno de DC, con el botón CURSO (+) aumentando en un 5% y el botón TX (-) disminuyendo en un 5%. Para guardar el valor elegido y, en consecuencia, el tipo de freno, basta con quitar el jumper

OBS: sempre que o jumper for aberto o valor escolhido até o momento será gravado na memória e carregado. Além disso, sempre que for definir o tempo do freio por Reversão ou a força do freio DC, é necessário que o tipo do freio esteja de acordo com o que será ajustado, caso contrário não será possível entrar na rotina de seleção.

NOTA: cada vez que se abre el jumper, el valor elegido hasta el momento se guardará en la memoria y se cargará. Además, siempre que se defina el tiempo de freno inversor o la fuerza del freno DC, es necesario que el tipo de freno coincida con el que se desea ajustar, de lo contrario no será posible ingresar a la rutina de selección.

Jumper JPI: jumper para seleccionar o tipo de fotocélula usada. Com o jumper aberto, utiliza-se a fotocélula normal, com sinal em baixa. Com o jumper fechado, utiliza-se a fotocélula com PWM.

Jumper JPI1: jumper para seleccionar el tipo de fotocélula utilizada. Con el jumper abierto se utiliza la fotocélula normal, con señal en baja. Con el jumper cerrado se utiliza la fotocélula con PWM.

Jumper PAUSA: jumper para seleccionar o tempo de pausa quando o portão atinge o fim de curso aberto (Fechamento Automático). Ou seja, o tempo que o portão irá ficar aberto antes de começar a fechar. Ao fechar o jumper, basta pressionar os botões CURSO (+) e TX (-) para seleccionar o tempo de pausa. O tempo mínimo é 0 (sem pausa) e o tempo máximo é de 120 segundos (2 minutos), sendo que ao pressionar os botões, varia-se de 5 em 5 o valor. Quando chega nos limites inferior ou superior, o LED acende. Para gravar o valor do tempo de pausa na memória do microcontrolador e carregá-lo, basta abrir o jumper.

Jumper PAUSA: jumper para seleccionar el tiempo de pausa cuando el portón llega al final de carrera de apertura (Cierre Automático). Es decir, el tiempo que permanecerá abierto el portón antes de que comience a cerrarse. Al cerrar el jumper, simplemente presione los botones CURSO (+) y TX (-) para seleccionar el tiempo de pausa. El tiempo mínimo es 0 (sin pausa) y el tiempo máximo es 120 segundos (2 minutos). Cuando alcanza los límites inferior o superior, el LED se enciende. Para registrar el valor del tiempo de pausa en la memoria del microcontrolador y cargarlo, simplemente abra el jumper

Jumper RAMPA: jumper para seleccionar qual a porcentagem de força será entregue ao motor ao executar a rampa. Ao fechar o jumper, basta pressionar os botões CURSO (+) e TX (-) para seleccionar o valor da força da rampa. Quando chega nos limites inferior ou superior, o LED acende. Para gravar o valor da força da rampa na memória do microcontrolador e carregá-lo, basta abrir o jumper.

Jumper RAMPA: jumper para seleccionar qué porcentaje de potencia se entregará al motor al ejecutar la rampa. Al cerrar el jumper, simplemente presione los botones CURSO (+) y TX (-) para seleccionar el valor de la fuerza de la rampa. Cuando alcanza los límites inferior o superior, el LED se enciende. Para registrar el valor de la fuerza de la rampa en la memoria del microcontrolador y cargarlo, simplemente abra el jumper.

Jumper REV: com o jumper fechado, a central ignora comandos durante a abertura. Durante o fechamento basta um comando para parar e reverter o motor para o sentido de abertura novamente. Com o jumper aberto, a central aceita comando durante a abertura do portão e para a movimentação do motor, onde um novo comando irá executar o fechamento. Durante o fechamento um comando irá parar o motor e será necessário um novo comando para o portão abrir novamente.

Jumper REV: con el jumper cerrado, la central ignora los mandos durante la apertura. Durante el cierre, basta un mando para parar y revertir el motor al sentido de apertura. Con el jumper abierto, la central acepta un mando durante la apertura del portón y detiene el motor, donde un nuevo mando ejecutará el cierre. Durante el cierre, un mando parará el motor y será necesario un nuevo mando para que el portón vuelva a abrirse.

Fotocélula: se a fotocélula estiver interrompida enquanto o portão está aberto, impedirá qualquer comando de fechamento e este permanecerá aberto até que a fotocélula não detecte nenhum obstáculo. Durante o fechamento, a detecção de obstáculo por meio da fotocélula irá parar o motor e reverter o sentido para a abertura automaticamente, independente do estado da função reverso.

Fotocélula: si la fotocélula se interrumpe estando el portón abierto, impedirá cualquier mando de cierre y permanecerá abierto hasta que la fotocélula no detecte ningún obstáculo. Durante el cierre, la detección de obstáculos mediante la fotocélula detendrá el motor e invertirá el sentido de apertura automáticamente, independientemente del estado de la función inversa

DICA: para verificar o sentido de fechamento, acione a fotocélula, onde somente durante o fechamento o portão irá reverter o sentido. Para inverter o sentido inverta o conector do fim de curso e altere as posições entre os fios preto e branco do motor. Uma outra opção para inverter o sentido é utilizar o Garen Setup. Por meio dele é possível selecionar o sentido desejado sem precisar inverter os fios (sem mexer fisicamente na central).

CONSEJO: para verificar la dirección de cierre, active la fotocélula, donde solo durante el cierre, el portón invertirá la dirección. Para invertir la dirección, invierta el conector del interruptor de límite y cambie las posiciones entre los cables del motor blanco y negro. Otra opción para invertir la dirección es usar el Garen Setup. A través de él, es posible seleccionar la dirección deseada sin tener que invertir los cables (sin tocar físicamente la central).

LEDs de fim de curso: a central conta com dois LEDs para indicar o fim de curso fechado e aberto. Quando o portão está fechado (fim de curso fechado acionado), o LED FCF estará aceso. Quando o portão estiver aberto (fim de curso aberto acionado), o LED FCA estará aceso.

Leds de final de carrera: la central dispone de dos leds para indicar el final de carrera cerrado y abierto. Cuando el portón está cerrado (interruptor de límite cerrado activado), el LED FCF estará encendido. Cuando el portón está abierto (interruptor de límite abierto activado), el LED FCA estará encendido

Opcional 8F - Módulo opcional 8 funções: opção para o módulo com as funções de ventilador, alarme, aberto, trava, 3 seg., 15 seg., 30 seg. e 60 seg.

Opción 8F - Módulo opcional de 8 funciones: opción para el módulo con ventilador, alarma, apertura, bloqueo, 3 seg., 15 seg., 30 seg. y 60 seg.

OBSERVAÇÕES

COMENTARIOS

Módulo Garen Setup

Módulo de Configuración Wi-Fi Garen Setup

Módulo Wi-fi para conectar a central ao app G.smart 4.0

Módulo Wi-fi para conectar la central ao app G.smart 4.0

Reset: caso o usuário perca o smartphone, é possível excluí-lo por meio de um conjunto específico de condições. Para isso, basta fechar os jumpers FORÇA, FREIO, PAUSA e RAMPA. Com os jumpers fechados, basta pressionar os dois botões por alguns segundos (até o LED piscar).

Restablecer: si el usuario pierde el smartphone, es posible eliminar ese smartphone a través de un conjunto específico de condiciones. Para ello basta con cerrar los jumpers FUERZA, FRENO, PAUSA y RAMPA. Con los jumpers cerrados, basta con pulsar los dos botones durante unos segundos (hasta que el LED parpadee).

Requisitos de rede Wi-Fi Internet: rede Wi-Fi 2,4 GHz com sinal de Internet [1]. Permite Modos de Segurança (WEP/WPA/WPA2/WPA2 PSK/AES).

Requisitos de la red Wi-Fi Internet: Red Wi-Fi 2.4 GHz con señal de Internet [1]. Permite Modos de Seguridad (WEP/WPA/WPA2/WPA2 PSK/AES).

Depois de feito o pareamento inicial da placa e o aplicativo, o equipamento pode funcionar sem sinal de internet, desde que o dispositivo onde o aplicativo esteja instalado e a placa usem a mesma rede Wi-Fi.

Después del emparejamiento inicial de la placa y la aplicación, el equipo puede funcionar sin señal de Internet, siempre que el dispositivo donde está instalada la aplicación y la placa usen la misma red Wi-Fi.

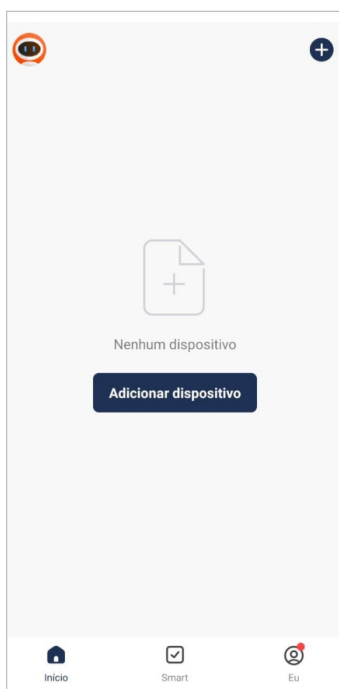

Configurando o aplicativo G. Smart 4.0: instale o aplicativo G. Smart 4.0 para smarphone/tablet (disponível para Android e iOS).

Configuración de la aplicación G. Smart 4.0: Instale la aplicación G. Smart 4.0 para smarthphone/tablete (disponible para Android y iOS).

Verifique se no local de instalação há sinal de Wi-Fi 2,4GHz de qualidade:

Compruebe si el sitio de instalación tiene una señal Wi-Fi 2.4Ghz de calidad;

Faça o cadastro no aplicativo;

Regístrase en la aplicación;

Conecte-se a uma rede Wi-Fi se ainda não estiver conectado em alguma;

Conéctese a una red Wi-Fi si aún no está conectado a una;

Ligue a localização do aparelho e o Bluetooth para facilitar na procura do aparelho;

Encienda la ubicación del dispositivo y Bluetooth para facilitar la búsqueda de dispositivos;

Clique em adicionar dispositivo no canto superior direito;

Haga clic en agregar dispositivo en la esquina superior derecha;



Certifique-se que a localização, Bluetooth e Wi-fi estão ativos em seu smartphone;

Asegúrese de que la ubicación, el Bluetooth y el wi-fi estén activos en su smartphone ;

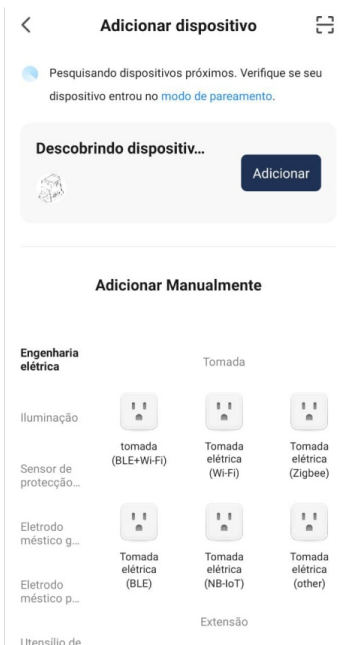

Após a pesquisa, seu novo automatizador Garen será encontrado. Clique em adicionar;

Después de la búsqueda, se encontrará su nuevo autómeta Garen. Haga clic en agregar;

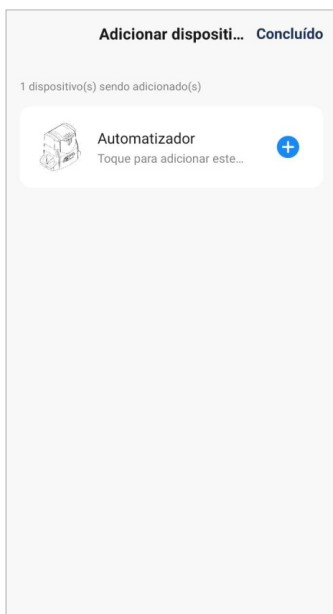

Preencha as informações a respeito da rede Wi-Fi que o automatizador ficará conectado (note que será informado automaticamente o ID da rede que o smartphone está conectado, caso seja outra rede, poderá ser buscada clicando no botão). Depois de inserir corretamente nome e senha da rede, clicar no botão próximo;

Complete la información sobre la red Wi-Fi a la que se conectará la automatización (tenga en cuenta que automáticamente informará el ID de la red a la que está conectado el smartphone, si es otra red, se puede buscar haciendo clic en el botón) Después de ingresar correctamente el nombre de la red y la contraseña, haga clic en el siguiente botón;

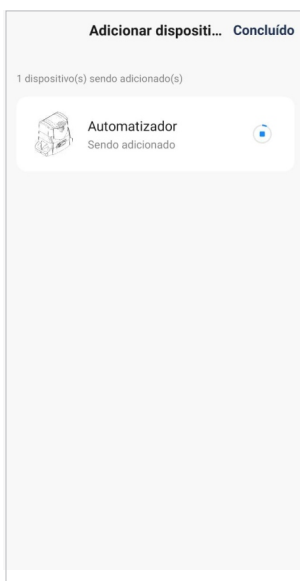

O aplicativo irá iniciar o pareamento com o automatizador ;

La aplicación comenzará a emparejarse con el automatizador ;

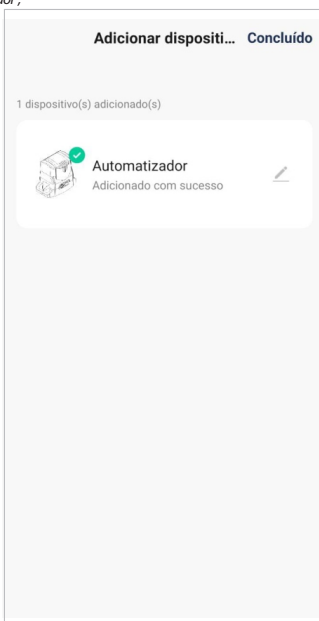

Assim que o pareamento for concluído, o automatizador aparecerá uma mensagem de confirmação com um sinal verde;

Una vez que se complete el emparejamiento, el operador mostrará un mensaje de confirmación con una marca verde;



Com essas confirmações, clique em "concluído" e o automatizador estará pronto para o uso;

Con estas confirmaciones, haga clic en "hecho" y el automatizador estará listo para usar;

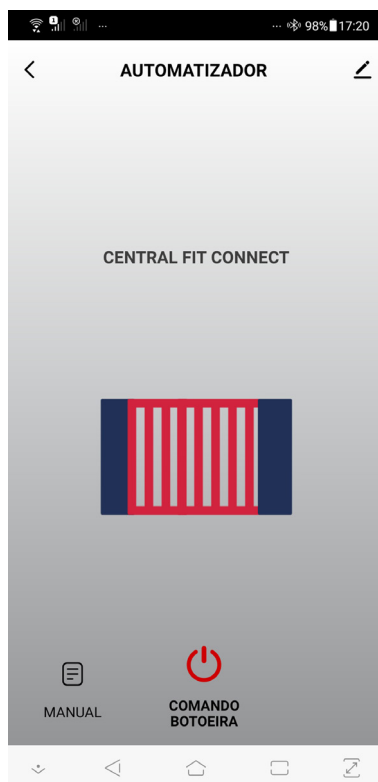
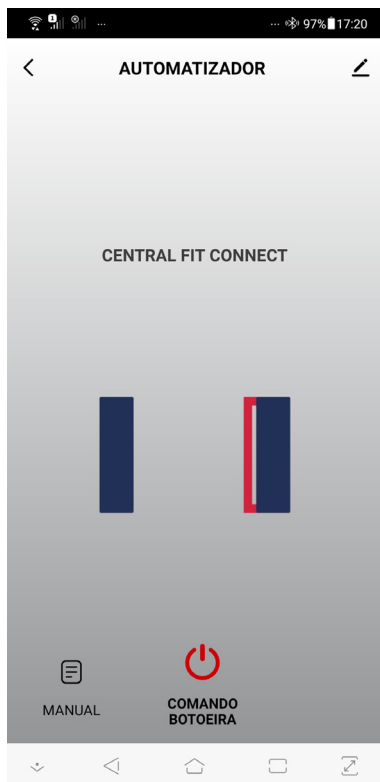

Pressionando o botão "comando"  automatizador inverterá seu estado atual, fechado se estiver aberto e abrindo se estiver fechado.

Pulsando el botón "mando",  automatismo invertirá su estado actual, cerrado si está abierto y abierto si está cerrado.

ENTRADA DO CONECTOR DO FIM DE CURSO

Entrada del conector de fin de curso

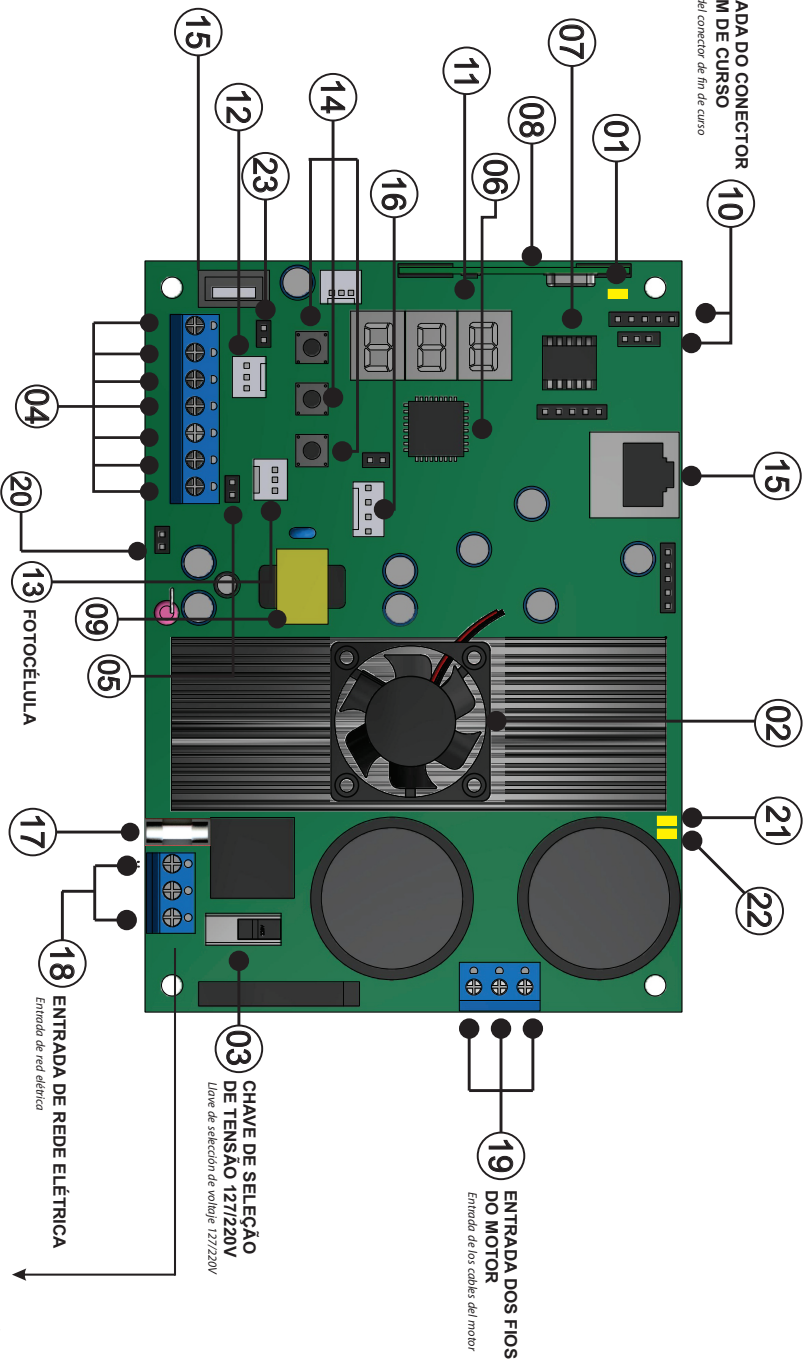

CARACTERÍSTICAS

CARACTERÍSTICAS

- 1** - Led de programação;
1 - Led de programación;
- 2** - Cooler;
2 - Coler;
- 3** - Chave Seletora 127/220V ;
3 - Llave selectora 127/220V;
- 4** - Botões independentes para abertura e fechamento (CM: Comum (GND) + BTF = Botoeira de Fechamento / Común (GND) + BTA = Botoeira de Abertura);
4 - Botoneras independientes para abrir y cerrar (CM: Común (GND) + BTF = Botonera de Cierre / Común (GND) + BTA = Botonera de apertura);
- 5** - Sensor Tamper ;
5 - Sensor Tamper;
- 6** - Microcontrolador ARM®: microcontrolador 32 bits de última geração com processamento em 64Mhz ;
6 - Microcontrolador ARM®: microcontrolador de última generación de 32 bits con procesamiento en 64Mhz;
- 7** - Memória Externa: Facilita a substituição da central sem a necessidade de reprogramar todos os controles e permite até 511 botões / controles programados na memória 24(L) C16;
7 - Memoria externa: facilita el reemplazo del panel de control sin la necesidad de reprogramar todos los controles y permite hasta 511 botones / controles programados en la memoria 24 (L) C16;
- 8** - Receptor Heteródino: Não perde a calibração de frequência;
8 - Receptor Heterodino: no pierde la calibración de frecuencia;
- 9** - Fonte ;
9 - Fuente;
- 10** - 2 (dois) Conectores para Fim de Curso: entrada de 5 e 3 pinos ;
10 - 2 (dois) Conectores para Fin de Curso: entrada de 5 y 3 pines;
- 11** - Fácil programação da central através do conjunto de displays 7 segmentos ;
11 - Fácil programación del panel de control a través del conjunto display de 7 segmentos;
- 12** - Encoder: melhor posicionamento do motor e precisão durante as rampas e paradas ;
12 - Encoder: mejor posicionamiento y precisión del motor durante rampas y paradas;
- 13** - S (Sinal fotocélula);
13 - S (señal de fotocélula);
- 14** - Botões de programação: (UP, DOWN, ENTER);
14 - Botones de programación: (UP, DOWN, ENTER);
- 15** - RJ45 Entrada entrada paralela para comunicação com outra central;
15 - Entrada Garen Setup;
- 16** - Comunicação com a placa Opcional 8F: que agrega as funções de luz de garagem, trava, sinaleiro e alarme ;
16 - Comunicación con la placa Opcional 8F: que agrega las funciones de luz de garaje, traba, semáforo y alarma;
- 17** - Fusível;
17 - Fusible;
- 18** - Entrada de energia elétrica;
18 - Entrada de energía eléctrica;
- 19** - Ligação motor (U,V,W);
19 - Conexión del motor (U, V, W);
- 20** - Entrada relé térmico;
20 - Entrada de relé térmico;
- 21** - Led Motor: Acesso = motor ligado; Apagado = Motor desligado;
21 - Motor Led: Encendido = motor encendido; Apagado = motor apagado;
- 22** - Led TX/RX Piscando: Software comunicando OK;
22 - Led TX/RX Intermitente: Software comunicando OK;
- 23** - Comando duplo.
23 - Doble comando.

Características Complementares

Características Complementares

- Ajuste de rampa de chegada: Desaceleração eletrônica;
- *Ajuste de rampa de chegada: Desaceleración electrónica;*
- Ajuste de rampa de partida: Taxa de aceleração;
- *Ajuste de rampa de partida: Taxa de aceleración;*
- Ajuste independente de velocidade para a abertura e para o fechamento;
- *Ajuste independiente de velocidad para a abertura e para o fechamento;*
- Ajuste independente de rampa para a abertura e para o fechamento;
- *Ajuste independiente de rampa para a abertura e para o fechamento;*
- Módulo IGBT com proteção térmica embutido (Protege componentes e a queima);

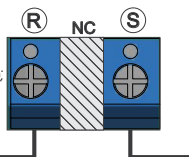

- *Módulo IGBT com proteção térmica embutido (Protege componentes e a queima);*

- *Cooler para melhor eficiência térmica: Aciona toda vez que o motor é ligado e permanece ligado por 60 segundos;*
- *Enfriador para una mejor eficiencia térmica: Se activa cada vez que se enciende el motor y permanece encendido durante 60 segundos;*
- *A central pode funcionar com motores monofásicos 127Vac ou 220Vac;*
- *La central puede funcionar con motores monofásicos de 127Vac o 220Vac;*
- *Cálculo automático da distância da rampa após a leitura de percurso.*
- *Cálculo automático de la distancia de rampa después de leer la ruta.*

TABELA DE ALERTAS

DISPLAY	ERRO <i>ERROR</i>
E a	ERRO ENCODER <i>ERROR ENCODER</i>
E b	SENSOR TAMPER <i>SENSOR DE TAMPER</i>
E c	RELÉ TÉRMICO <i>RELÉ TERMICO</i>
E d	SENSOR DE TEMPERATURA

NOTA:

Os botões de programação ficam bloqueados, enquanto algum alerta é mostrado.

NOTA:

Los botones de programación quedan bloqueados mientras se muestra una alerta.

COMANDO DUPLO (CM.DUPLO) (7)

DOBLE COMANDO (CM.DUPLO) (7)

Ao fechar o jumper os comandos de botoeira de abertura e botoeira de fechamento são unificados e a central passa a funcionar com comando em BTA ou BTF tanto para abrir como para fechar. A função condomínio (F.Condo) deve estar desligado (0).

Al cerrar el jumper, los comandos botonera de apertura y botonera de cierre se unifican y la central comienza a funcionar con un comando BTA o BTF tanto para abrir como para cerrar. La función de condominio (F.Condo) debe estar desactivada (0).

FOTOCÉLULA (24)

FOTOCÉLULA (24)

Se a fotocélula estiver interrompida enquanto o portão está aberto, impedirá qualquer comando de fechamento e este permanecerá aberto até que a fotocélula não detecte nenhum obstáculo. Durante o fechamento a detecção de obstáculo, por meio da fotocélula, irá parar o motor e reverter o sentido para a abertura automaticamente, independente do estado da função reverso.

Si la fotocélula se interrumpe mientras la puerta está abierta, evitará cualquier comando de cierre y permanecerá abierta hasta que la fotocélula no detecte ningún obstáculo. Durante el cierre, la detección de obstáculos, a través de la fotocélula, detendrá el motor y revertirá la dirección a la apertura automáticamente, independientemente del estado de la función inversa.

COMO NAVEGAR NOS MENUS DE CONFIGURAÇÃO (6)

CÓMO NAVEGAR LOS MENÚS DE CONFIGURACIÓN (6)

UP = Incremento (+) / **DOWN** = Decremento (-)

Botão **"ENTER"**: Seleciona função. Caso o botão **"ENTER"** seja pressionado por 2 segundos o funcionamento do mesmo será de **ESC**, ou seja, sair / cancelar seleção / voltar a tela inicial.

Para navegar entre as opções use as teclas **"UP"** ou **"DOWN"** e para selecionar uma opção pressione **"ENTER."**

Uma vez dentro das telas de configurações, caso não se pressione nenhum botão dentro de até 13 segundos, a central retorna ao modo standby.

UP= Incremento (+) / Botón "ENTER": Seleccionar función. Si el botón "ENTER" sea presionado durante 2 segundos, la operación del mismo será ESC, es decir, salir / cancelar selección / volver a la pantalla inicial. Para navegar entre las opciones usa las teclas "UP" o "DOWN" y para seleccionar una opción presione "ENTER."

Una vez dentro de las pantallas de configuración, si no se presiona ningún botón en 13 segundos, la central vuelve al modo standby.

CONFIGURANDO A CENTRAL

CONFIGURACIÓN DE LA CENTRAL

A central possui 4 estados de "MENU".

La central tiene 4 estados de "MENU"

Exemplo: MENU PRINCIPAL

Exemplo: Menu principal

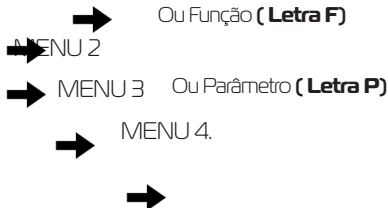

Ao lado direito dos botões, possui um display de 7 segmentos, onde sinalizará através de números e letras qual é o estado que o menu se encontra.

En el lado derecho de los botones, tiene un display de 7 segmentos, donde indicará a través de números y letras cuál es el estado del menú.

STANDBY (EM REPOUSO)

STANDBY (EN DESCANSO)

1º DIGITO

Conectando



Conectado



2º DIGITO

Fim de curso acionado



3º DIGITO

Simboliza fim de curso aberto (FCA)

Simboliza el fin de curso (FCA)



Simboliza fim de curso fechado (FCF)

Simboliza el fin de curso cerrado (FCF)



Nenhum fim de curso acionado

Ningún fin de curso accionado



PROGRAMANDO

PROGRAMACIÓN

As opções de funções são selecionadas no MENU PRINCIPAL, onde vai de 0 a 9.

Las opciones de función se seleccionan en el MENÚ PRINCIPAL, de 0 a 9.

MENU PRINCIPAL MENU PRINCIPAL	FUNÇÃO FUNCIÓN	MENU 2 MENU 2	FUNÇÃO FUNCIÓN	MENU 3 MENU 3	FUNÇÃO FUNCIÓN	MENU 4 MENU 4	FUNÇÃO FUNCIÓN
--	STANDBY						
F 1	TX	C	CADASTRAR Cadastrar	C	CONFIRMAR Confirmar		
		R	APAGAR Borrar	0-R	APAGAR Borrar		
F 2	CURSO	C	PROG. CURSO Prog. Curso	P-C	INICIAR CURSO Iniciar Curso		
		R	AJUSTE Ajuste	R	ABRINDO Abriendo	C	CONTINUAR Continuar
				F	FECHANDO Cerrando		
F 3	VELOCIDADE	R	ABERTURA Apertura	0-33	45 Hz ~ 210 Hz (5Hz)		
		F	FECHAMENTO Cierre	0-33	45 Hz ~ 210 Hz (5Hz)		
F 4	VELOCIDADE FINAL	0-9	15 Hz ~ 60Hz (5Hz)				
F 5	RAMPA	R	ABERTURA Apertura	0-99			
		F	FECHAMENTO Cierre	0-99			
F 6	PAUSA	0-90	OFF ~90SEG				
F 7	FUNÇÕES	0-1	REVERSÃO Reversión	0-1	F. CONDOMINO	0-1	SENTIDO Sentido
F 8	TAXA	R	ACELERAÇÃO Aceleración	0-9	30 Hz ~120Hz (10Hz/S)		
		D	DESACELERAÇÃO Desaceleración	0-9	30 Hz ~120Hz (10Hz/S)		
F 9	TEMPO DE PARTIDA	0-9	OFF ~900Ms (100Ms)				
F 10	PAUSA 2	0-60			OFF ~ 60 Segundos		
F 0	RESET	F	RESET DE FÁBRICA Reset de fábrica				
		P	PROGRAMA	1-4	1 - Trifásico com encoder modo: digital + analógico + híbrido 2 - Trifásico sem encoder modo: analógico 3 - Monofásico 220V (sem encoder) modo: analógico 4 - Monofásico 127V (sem encoder) modo: analógico		

DISPLAY	ERRO
E R	ERRO ENCODER
E B	SENSOR TAMPER
E C	SENSOR TERMICO
E D	SENSOR DE TEMPERATURA
E E	MODO ECLUSA

256 Controles memórias Interna

512 Controles memórias Externa (24Cl6)

MENU PRINCIPAL

MENU PRINCIPAL

Para navegar pelas opções é preciso entrar no menu principal. Quando o display estiver em standby pressione o botão **"ENTER"** uma vez para entrar no menu. Use os botões **"UP"** e **"DOWN"** para escolher as funções de 0 a 9.

O led(LD_2) irá acender simbolizando que está dentro do menu.

Para navegar por las opciones es necesario ingresar al menú principal. Cuando la pantalla esté en espera, presione el botón "ENTER" una vez para ingresar al menú. Usa los botones "UP" y "DOWN" para elegir las funciones de 0 a 9. El led (LD_2) se iluminará simbolizando que está dentro del menú.

(1) (TX) Pressione o botão **"ENTER"** para acessar a função **"TX"**.

Dentro da opção **"TX"** possui mais duas opções: Cadastrar e Apagar.

Através dos botões **"UP"** ou **"DOWN"** escolha **"C"** para cadastrar ou **"A"** para apagar.

1.1 (C) CADASTRAR: Após escolher a letra **"C"**, clique no botão **"ENTER"** para entrar na função **"CADASTRAR"**.

1.1.1. Já na função, o display irá apagar. Aperte o botão do controle que deseja cadastrar, a letra **"C"** irá aparecer, sinalizando que identificou um controle, pressione e solte o botão **"ENTER"**, em seguida aparecerá a letra **"P"** confirmando a gravação. A central irá aguardar novos botões a serem cadastrados, ou para sair aperte

"ENTER" uma vez ou aguarde 10 segundos

1.2 (A) APAGAR: Após escolher a letra **"A"**, clique no botão **"ENTER"** para entrar na função **"APAGAR"**.

1.2.1 Já na função, pressione e solte o botão **"UP"** até o display mostrar a letra **"A"**. Pressione o botão **"ENTER"** para confirmar.

O led(LD_2) irá piscar até a central terminar de realizar o processo de apagar a memória.

Após o término, a central irá voltar para o menu principal.

(1) (TX) presiona el botón "ENTER" para acceder a la función "TX".

Dentro de la opción "TX" tiene dos opciones más: Cadastrar y Borrar. A través de los botones "UP" o "DOWN" elija "C" para cadastrar o "A" borrar.

1.1 (C) Cadastrar: Después de elegir la letra "C", Haga clic en el botón "ENTER" para ingresar a la función "CADASTRAR". 1.1.1. En función, el display se apagará. Presione el botón del control que desea cadastrar, la letra "C" será aparecerá, indicando que ha identificado un control, presione y suelte el botón "ENTER", entonces aparecerá la letra "P" confirmando la grabación. La central esperará a que se registren nuevos botones, o para salir presione "ENTER" una vez o espere 10 segundos

1.2 (A) BORRAR: Después de elegir la letra "A", Haga clic en el botón "ENTER" para ingresar a la función "APAGAR" (Borrar).

1.2.1 En la función, presione y suelte el botón "UP" hasta que la pantalla muestre la letra "A". Presione el botón "ENTER" para confirmar.

El led (LD_2) parpadeará hasta que el panel de control finalice el proceso de borrar la memoria.

Después de terminar, la central volverá al menú principal.

(2) CURSO = (Primer acionamiento del motor)

É necesario fazer a programação do curso antes de qualquer acionamento para evitar danos a central e portão.

Pressione o botão **"ENTER"** para acessar a função **"CURSO"**.

Dentro do **"CURSO"** possui mais duas opções: Programar Curso e Ajuste.

Através dos botões **"UP"** ou **"DOWN"** navegue até aparecer no display as letras **"C"** para Programar Curso ou **"A"** para Ajuste.

2.1 (C) PROGRAMAR CURSO: Após escolher a letra **"C"**, clique no botão **"ENTER"** para entrar na função

"PROGRAMAR CURSO".

2.1.1. Já na função, pressione o botão **"UP"** ou **"DOWN"** até mostrar no display a letra **"C"**. Pressione o botão

"ENTER" para o motor começar a se movimentar e procurar o fim de curso.

NOTA: O primeiro funcionamento deve ser o de fechamento (o display mostrará a letra **"F"**), caso contrário, deve-se inverter os fios do motor **"U"** pelo **"W"** e também o conector de fim de curso. Logo em seguida retirar e recolocar o jumper do **"TAMPER"**.

Ao encontrar o fim de curso de curso, irá aparecer no display a letra **"c"** que significa continuar, logo em seguida automaticamente o portão irá realizar o movimento de abertura (o display mostrará a letra **"A"**) ao encontrar o outro fim de curso, irá aparecer no display a letra **"P"** indicando que o curso foi programado de forma correta.

2.2 (A) AJUSTE: Serve para fixar os extremos dos finais de curso de abertura e fechamento.

Após escolher a letra **"a"**, clique no botão **"ENTER"** para entrar na função **"AJUSTE"**.

2.2.1. Já na função com o botão **"UP"** pressionado o automatizador movimentará no sentido de abertura, e o botão **"DOWN"** sentido de fechamento.

2) CURSO = (Primer arranque del motor)

É necesario programar el curso antes de comenzar cualquier operación para evitar daños a la central y la puerta. Presiona el botón **"ENTER"** para acceder a la función **"CURSO"**.

Dentro de **"CURSO"** tiene dos opciones más: Programar Curso y Ajuste.

A través de los botones **"UP"** o **"DOWN"** navegue en el display hasta que aparezcan las letras **"C"** para programar el curso o **"A"** para el ajuste. **2.1 (C) PROGRAMAR CURSO:** Después de elegir la letra **"C"**, Haga clic en el botón **"ENTER"** para entrar en la función **"PROGRAMAR CURSO"**.

2.1.1 En la función, presione el botón **"UP"** o **"DOWN"** hasta que muestre la letra **"C"** en el display. Presiona el botón **"ENTER"** para que el motor comience a moverse y busque el fin del curso.

La primera operación debe ser el cierre (el display mostrará la letra **"F"**), en caso contrario se deben sustituir los cables del motor **"U"** por **"W"** y también el conector del final de carrera. Luego retire y reemplace el puente **"TAMPER"**.

Al encontrar el final del recorrido, en el display aparecerá la letra **"c"** que significa continuar, luego automáticamente el portón realizará el movimiento de apertura (el display mostrará la letra **"A"**) al encontrar el otro final del recorrido., aparecerá la letra **"P"** en la pantalla indicando que el curso fue programado correctamente.

2.2 (A) AJUSTE: Se utiliza para fijar los extremos de los finales de curso de apertura y cierre. Después de elegir la letra **"a"**, Haga clic en el botón **"ENTER"** para ingresar a la función **"AJUSTE"**.

2.2.1. En la función con el botón **"UP"** presionado la automatización se mueve en la dirección de apertura y el botón **"DOWN"** en Dirección de cierre.

(3) (VELOCIDADE)

Velocidade máxima alcançada durante a abertura ou fechamento.

Pressione o botão **"ENTER"** para acessar a função **"VELOCIDADE"**.

Através dos botões **"UP"** ou **"DOWN"** escolha **"A"** para Abertura ou **"F"** para Fechamento.

(3) (VELOCIDAD)

*Velocidad máxima alcanzada durante la apertura o cierre.
Presiona el botón "ENTER" para acceder a la función "VELOCIDADE".
A través de los botones "UP" o "DOWN" elija "A" para Apertura o "F" para el cierre.*

3.1 (A) ABERTURA: Após escolher a letra **"A"**, clique no botão **"ENTER"** para entrar na função **"ABERTURA"**.

Já na função, pressione a tecla **"UP"** ou **"DOWN"** para aumentar ou diminuir a velocidade do motor, que vai de 45Hz à 210Hz, "0" = 45Hz, "33" = 210Hz (Incremento e decremento de 5Hz).

*3.1 (A) APERTURA: Después de elegir la letra "A", Haga clic en el botón "ENTER" para ingresar a la función "ABERTURA".
Una vez en la función, presione la tecla "UP" o "DOWN" para aumentar o disminuir la velocidad del motor, la cual va de 45Hz a 210Hz, "0" = 45Hz, "33" = 210Hz (incremento y decremento de 5Hz).*

3.2 (F) FECHAMENTO: Após escolher a letra **"F"**, clique no botão **"ENTER"** para entrar na função **"FECHAMENTO"**.

Já na função, pressione a tecla **"UP"** ou **"DOWN"** para aumentar ou diminuir a velocidade do motor, que vai de 45Hz à 210Hz, "0" = 45Hz, "33" = 210Hz (Incremento e decremento de 5Hz).

*3.2 (F) CIERRE: Después de elegir la letra "F", Haga clic en el botón "ENTER" para entrar a ocupación "FECHAMENTO".
Una vez en la función, presione la tecla "UP" o "DOWN" para aumentar o disminuir la velocidad del motor, la cual va de 45Hz a 210Hz, "0" = 45Hz, "33" = 210Hz (incremento y decremento de 5Hz).*

(4) (VELOCIDADE FINAL)

Velocidade em hertz (Hz) do motor durante o aprendizado de percurso e após a desaceleração de chegada próxima aos finais de curso.

Pressione o botão **"ENTER"** para acessar a função **"VELOCIDADE FINAL"**.

Dentro da opção **"VELOCIDADE FINAL"** possui 10 níveis de ajustes. Pressione a tecla **"UP"** ou **"DOWN"** para aumentar ou diminuir a velocidade final, que vai de 15Hz à 60Hz, "0" = 15Hz, "9" = 60Hz (Incremento e decremento de 5Hz).

(4) (VELOCIDAD FINAL)

Velocidad del motor en hertz (Hz) durante el aprendizaje del curso y después de la llegada cerca del final del viaje.

Presiona el botón "ENTER" para acceder a la función "VELOCIDAD FINAL".

Dentro de la opción "VELOCIDAD FINAL" Tiene 10 niveles de ajustes. Presione la tecla "UP" o "DOWN" para aumentar o disminuir la velocidad final, que varía de 15Hz a 60Hz, "0" = 15Hz, "9" = 60Hz (Incremento y disminución de 5Hz).

(5) (RAMPA)

Ajuste fino da distância do batente onde o motor irá diminuir a velocidade. A central automaticamente calcula a rampa de acordo com a velocidade e os valores de desaceleração programados na central. O ajuste de rampa permite o ajuste mais preciso dessa distância.

Pressione o botão **"ENTER"** para acessar a função **"RAMPA"**.

Através dos botões **"UP"** ou **"DOWN"** escolha **"A"** para Abertura ou **"F"** para Fechamento.

(5) (RAMPA)

Ajuste fino de la distancia desde el tope donde el motor desacelerará. La centralita calcula automáticamente la rampa según los valores de velocidad y desaceleración programados en la centralita. El ajuste de rampa permite un ajuste más preciso de esta distancia.

Presiona el botón "ENTER" para acceder a la función "RAMPA".

A través de los botones "UP" o "DOWN" elija "A" para Apertura o "F" para el cierre.

5.1 (A) ABERTURA: Após escolher a letra **"A"**, clique no botão **"ENTER"** para entrar na função **"ABERTURA"**.

Já na função, pressione a tecla **"UP"** ou **"DOWN"** para fazer o ajuste fino do tamanho da rampa que o motor irá executar, de "0" a "99".

*5.1 (A) APERTURA: Después de elegir la letra "A", Haga clic en el botón "ENTER" para ingresar a la función "ABERTURA".
Una vez en la función, presione la tecla "UP" o "DOWN" para ajustar el tamaño de la rampa que ejecutará el motor, de "0" a "99".*

5.2 (F) FECHAMENTO: Após escolher a letra **"F"**, clique no botão **"ENTER"** para entrar na função **"FECHAMENTO"**.

Já na função, pressione a tecla **“UP”** ou **“DOWN”** para fazer o ajuste fino do tamanho da rampa que o motor irá executar, de “0” a “99”.

5.2 (F) CIERRE: *Después de elegir la letra “F”, Haga clic en el botón “ENTER” para entrar a ocupación “FECHAMIENTO”:*

Una vez en la función, presione la tecla “UP” o “DOWN” para ajustar el tamaño de la rampa que ejecutará el motor, de “0” a “99”:

(6) (PAUSA)

Tempo que o portão ficará aberto antes de fechar automaticamente. Caso o tempo de pausa chegue ao fim e a fotocélula ou o laço estiver ativo a central não executará o fechamento, irá esperar liberar a fotocélula ou laço, aguardar 1 segundo e somente então executará o fechamento.

Dentro da opção **“PAUSA”** é possível ajustar o tempo de “0” (desabilitado) a “90” segundos (1 minuto e meio).

*6) (PAUSA)
Tempo en que la puerta estará abierta antes de cerrarse automáticamente. Si el tiempo de pausa llega a su fin y la fotocélula o el bucle está activo, el panel de control no ejecutará el cierre, esperará para liberar la fotocélula o el bucle, esperará 1 segundo y solo entonces ejecutará el cierre.*

Dentro de la opción “PAUSA” es posible ajustar el tiempo desde “0” (deshabilitado) hasta “90” segundos (1 minuto y medio).

(7) (FUNÇÕES)

Pressione o botão **“ENTER”** para acessar **“FUNÇÃO REVERSO”**

Caso pressionado mais uma vez **“FUNÇÃO CONDOMÍNIO”**

Caso pressionado mais uma vez **“FUNÇÃO SENTIDO”**

Cada função quando habilitada ou desabilitada faz com que a central saia do modo de programação, voltando ao modo de standby.

Através dos botões **“UP”** ou **“DOWN”** escolha “0 ou 1”, sendo “1” habilitado e “0” desabilitado

*7) (FUNCIONES)
Presiona el botón “ENTER” para acceder a la función “FUNÇÃO REVERSO”.*

Si se presiona nuevamente “FUNÇÃO CONDOMÍNIO”

Si se presiona nuevamente “FUNÇÃO SENTIDO”

Cada función, cuando está habilitada o deshabilitada, hace que la central salga del modo de programación y regrese al modo de standby.

A través de los botones “UP” o “DOWN” elija “0 o 1”, con “1” habilitado y “0” deshabilitado

7.1 REVERSÃO:

Com a função reversão habilitada “1”, a central ignora comandos durante a abertura e durante o fechamento basta um comando para parar e reverter o motor para o sentido de abertura novamente.

7.1 REVERSION:

Con la función de reversión habilitada “1”, la central ignora los comandos durante la apertura y durante el cierre, un comando es suficiente para detener y revertir el motor a la dirección de apertura nuevamente.

7.2 (F) FUNÇÃO CONDOMÍNIO:

Com a função condomínio habilitada “1”, a central funciona da seguinte forma:

O jumper **“CM, DUPL0”** deve estar aberto. Na função laço a placa precisa de um comando de botoeira entre CM e BTA para iniciar a abertura total do portão e de um comando entre CM e BTF para executar o fechamento. Sendo que o comando entre CM e BTF deve proceder da seguinte forma:

-Estado de laço 1: Fechar CM com BTF = mantém o portão aberto e ignora comandos de controle remoto e de fechamento automático (pausa).

-Estado de laço 2: Abrir CM com BTF = irá aguardar 1 segundo e iniciar o fechamento.

-Estado de laço 3: Se durante a movimentação de fechamento for fechado CM com BTF = irá reverter o motor para o sentido de abertura. Uma vez aberto se permanecer o CM fechado com BTF a lógica de funcionamento volta ao estado de laço 1.

Se durante a abertura e dentro do estado de laço 3 e o comando CM e BTF for liberado, a central irá terminar a abertura e mudar para o estado de laço 2.

7.2 (F) FUNCIÓN DE CONDOMINIO:

Con la función de condominio habilitada “1”, la central funciona de la siguiente manera:

El jumper “CM, DUPL0” debe estar abierto. En la función de bucle, la placa necesita una válvula de control entre CM y BTA para iniciar la apertura total de la puerta y un comando entre CM y BTF para ejecutar el cierre. El comando entre CM y BTF debe proceder de la siguiente manera:

-Estado del bucle 1: Cerrar CM con BTF = mantiene la puerta abierta e ignora los comandos de control remoto y de cierre automático (pausa).

-Estado de bucle 2: CM abierto con BTF = esperará 1 segundo y comenzará a cerrarse.

-Estado de bucle 3: si durante el movimiento de cierre CM se cierra con BTF = el motor volverá a la dirección de apertura. Una vez abierto, si el CM permanece cerrado con BTF, la lógica de funcionamiento vuelve al estado del bucle 1.

Si durante la apertura y dentro del estado del bucle 3 y se libera el comando CM y BTF, la central finalizará la apertura y cambiará al estado del bucle 2.

7.3 SENTIDO:

A central sai de fábrica com o fim de curso e motor conectados para atuar no mesmo sentido de funcionamento.

Para inverter o sentido de funcionamento, basta habilitar a função sentido "1", desta forma não sendo necessário desconectar os fios do motor e o fim de curso.

7.3 SENTIDO:

La central sale de fábrica con el fin de curso y el motor conectados para actuar en el mismo sentido de operación. Para invertir el sentido de funcionamiento, simplemente habilite la función de sentido "1", para que así no sea necesario desconectar los cables del motor y del fin de curso.

(8) (TAXA)

Pressione o botão "ENTER" para acessar a função "TAXA".

Através dos botões "UP" ou "DOWN" escolha "A" para Aceleração ou "d" para Desaceleração.

8.1 (A) ACELERAÇÃO:

Após escolher a letra "a", clique no botão "ENTER" para entrar na função "ACELERAÇÃO". Já na função, pressione a tecla "UP" ou "DOWN" para aumentar ou diminuir a aceleração que o motor irá executar, que vai de 30Hz/s a 120Hz/s "0" = 30Hz/s, "9" = 120Hz/s (Incremento e decremento de 10 Hz).

8.1 (d) DESELEERAÇÃO:

Após escolher a letra "d", clique no botão "ENTER" para entrar na função "DESELEERAÇÃO". Já na função, pressione a tecla "UP" ou "DOWN" para aumentar ou diminuir a desaceleração que o motor irá executar, que vai de 60Hz/s a 150Hz/s "0" = 60Hz/s, "9" = 150Hz/s (Incremento e decremento de 10 Hz).

8) (TASA)

Presiona el botón "ENTER" para acceder a la función "TAXA".

A través de los botones "UP" o "DOWN" elija "A" para aceleración o "d" para la desaceleración

8.1 (A) ACELERACIÓN:

Después de elegir la letra "a", Haga clic en el botón "ENTER" para ingresar a la función "ACELERAÇÃO".

En la función, presione la tecla "UP" o "DOWN" para aumentar o disminuir la aceleración que realizará el motor, que va de 30Hz / s a 120Hz / s "0" = 30Hz / s, "9" = 120Hz / s (Incremento y disminución de 10 Hz).

8.1 (d) DECELERACIÓN:

Después de elegir la letra "d", Haga clic en el botón "ENTER" para ingresar a la función "DESELEERAÇÃO".

En la función, presione la tecla "UP" o "DOWN" para aumentar o disminuir la desaceleración que realizará el motor, que varía de 60Hz/s a 150Hz/s "0" = 60Hz/s, "9" = 150Hz/s (incremento y disminución de 10 Hz).

(9) (TEMPO DE PARTIDA)

Esta função auxilia na partida do portão (na abertura e fechamento) fazendo com que a máquina inicie o funcionamento em modo lento, os valores podem ser ajustados de 0 a 9 onde cada incremento equivale a 100 milissegundos. Esta função é muito útil para portões pesados pois permite tirar o peso da inércia em modo lento evitando solavancos e até enrosco inicial, após o portão já funcionando a central assume os valores ajustados de velocidade e rampa.

Pressione o botão "ENTER" para acessar a função "TEMPO DE PARTIDA".

Dentro da opção "TEMPO DE PARTIDA" possui 10 níveis de ajustes.

Já na função, pressione a tecla "UP" ou "DOWN" para aumentar ou diminuir o tempo de partida que o motor irá executar. Cada número do display acrescenta 100ms. "0" = OFF, "9" = 900ms

(9) (TIEMPO DE INICIO)

Esta función ayuda al inicio de la puerta (en la apertura y cierre) haciendo que la máquina comience la operación en modo lento, los valores se pueden ajustar de 0 a 9 donde cada incremento es equivalente a 100 milisegundos. Esta función es muy útil para puertas pesadas, ya que permite eliminar lentamente el peso de la inercia, evitando golpes e incluso enrosques iniciales, una vez que la puerta ya está funcionando, la central asume los valores de velocidad y rampa ajustados.

Presiona el botón "ENTER" para acceder a la función "TEMPO DE PARTIDA".

Dentro de la opción "TEMPO DE PARTIDA" Tiene 10 niveles de ajustes.

En la función, presione la tecla "UP" o "DOWN" para aumentar o disminuir el tiempo de arranque que realizará el motor. Cada número en el display agrega 100 ms. "0" = OFF, "9" = 900ms

(10) (PAUSA 2)

Com este parâmetros acima de 0 (Zero), o fechamento do portão ocorre após a passagem de um veículo no sensor de fotocélula da central.

A contagem de tempo inicia quando o portão está totalmente aberto.

Os comandos de laço, controle remoto, pausa2 + fotocélula e pausa, seguem esta sequência de prioridade para iniciar o fechamento do portão.

Con este parámetro por encima de 0 (Cero), la cancela se cierra después de que un vehículo pasa por el sensor de la fotocélula de la centralita.

El conteo de tiempo comienza cuando la puerta está completamente abierta.

(0) (RESET)

Pressione o botão "ENTER" para acessar a função "RESET".

Através dos botões "UP" ou "DOWN" navegue até aparecer a letra "P" no display.

Pressione o botão "ENTER".

Pressione o botão "ENTER". Após pressionar, selecione um dos 4 programas disponíveis, sendo o programa 1 o padrão de fábrica. Os programas 3 e 4 possuem limitação na aceleração máxima. Ao fazer um reset total na placa somente as configurações como velocidades e rampas serão perdidas. O curso e os controles cadastrados não serão alterados.

1 = motores trifásicos 220Vac com encoder (padrão de fábrica)

2 = motores trifásicos 127Vac com encoder

3 = motores monofásicos 220Vac sem encoder

4 = motores monofásicos 127Vac sem encoder

(0) (RESET)

Presiona el botón "ENTER" para acceder a la función "RESET".

A través de los botones "UP" o "DOWN" navegue hasta que aparezca la letra "F" en el display.

Presiona el botón "ENTER".

Presione el botón "ENTER". Después de presionar, seleccione uno de los 4 programas disponibles, siendo el programa 1 el predeterminado de fábrica. Los programas 3 y 4 tienen una limitación máxima de aceleración. Al hacer un reinicio completo en la placa, solo se perderán los ajustes como velocidades y rampas. El curso y los controles registrados no se cambiarán.

1 = motores trifásicos 220Vac con encoder (por defecto de fábrica)

2 = Motores trifásicos 127Vac con encoder

3 = Motores monofásicos 220Vac sin encoder

4 = Motores monofásicos 127Vac sin encoder

7.4 CONFIGURAÇÃO GAREN SETUP:

7.4 Configuración de instalación Garen Setup ;

- Pressione enter para acessar a função 0 (Zero)

- Use o botão "UP" até o display mostrar "SET" e pressione enter novamente

- Escolha entre a função cliente "CLI" ou Instalador "IST"

* A função cliente disponibiliza os recursos básicos no aplicativo, já a função instalador permite editar e configurar a central.

- Para apagar o módulo Garen Setup do aplicativo ou configurá-lo em uma nova rede wifi repita o passo anterior e cadastre novamente no aplicativo do celular, seguindo as etapas conforme o aplicativo indicar.

- Pulse enter para acceder a la función 0 (Cero)

- Use el botón "UP" hasta que el display muestre "SET" y presione enter nuevamente

- Elija entre el cliente "CLI" o la función de instalador "IST"

* La función de cliente proporciona funciones básicas en la aplicación, mientras que la función de instalador permite editar y configurar la centralita.

- Para eliminar el módulo Garen Setup de la aplicación o configurarlo en una nueva red wifi, repite el paso anterior y regístrate nuevamente en la aplicación móvil, siguiendo los pasos que te indique la aplicación.



O consumo máximo de equipamentos ligados a central, não deve exceder a 60mA. * com risco de danificar a central ou automatizador*

*El consumo máximo de los equipos conectados al panel de control no debe superar los 60 mA. * con el riesgo de dañar la central o el automatizador **



Não ligar aos fios do motor, acessórios tais como trava, sinaleira, luz de garagem ou fotocélula, esse tipo de ligação ocasiona a queima do produto. Para estes casos se faz necessário a utilização do modulo opcional 8F *não incluso no kit*

No conecte a los cables del motor, accesorios como trabas, semáforos, luz de garaje o fotocélula, ya que este tipo de conexión hace que el producto se queme. Para estos casos es necesario usar el módulo



É obrigatório o uso de finais de curso (ímãs), sem o uso do mesmo risco de queima e mal funcionamento do produto.

El uso de finales de curso (imanes) es obligatorio, sin su uso existe riesgo de quemaduras y mal funcionamiento del producto.



É obrigatório o uso de fotocélula de segurança *não incluso no kit*

*Es obligatorio el uso de una fotocélula de seguridad * no está incluido en el kit **



Para central trabalhar em motores monofásicos é obrigatório retirar o capacitor do motor

Para que la unidad de control funcione en motores monofásicos, es obligatorio quitar el condensador del motor.

CENTRAL: TSi FIT

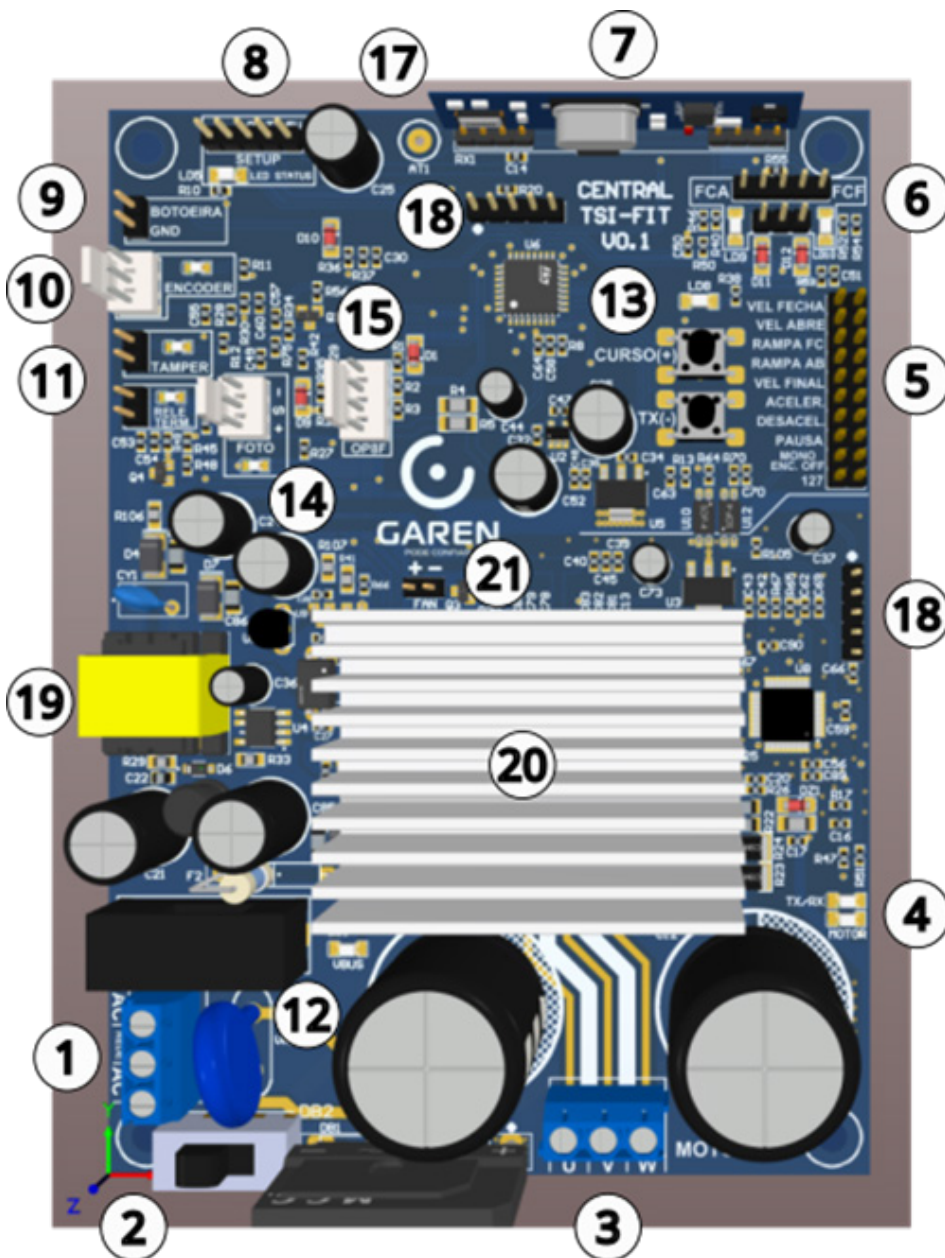

1. CARACTERÍSTICAS

1. CARACTERÍSTICAS

- AC/AC-REDE** - Entrada de alimentação 127 ou 220 V (**IMPORTANTE: Verificar a posição da chave seletora**);
AC/AC-RED - Entrada de alimentación de 127 o 220 V (**IMPORTANTE: Verificar la posición del selector**);

- 2. Chave seletora** - Seleção da tensão de entrada 127V ou 220V;
Llave selector - Selección de voltaje de entrada 127V o 220V;
- 3. U/V/W - MOTOR** - Fios do motor;
U/V/W - MOTOR - Cables del motor;
- 4. LEDs de indicação TX/RX e MOTOR (Veja mais informações no item 4.7);**
LEDs de indicación TX/RX y MOTOR (Ver más información en el ítem 4.7);
- 5. Jumpers de programação;**
Saltadores de programación;
- 6. FCA/CM/FCF** – Fim de curso de abertura e fechamento do motor;
FCA/CM/FCF – Final de carrera de apertura y cierre del motor;
- 7. Módulo Receptor 433,92 MHz** – Não perde calibração (heteródino);
Módulo Receptor 433.92 MHz – No pierde calibración (heterodino);
- 8. Entrada GAREN SETUP®** – Módulo Wi-Fi (LED de indicação do status da conexão);
Entrada GAREN SETUP® – módulo Wi-Fi (LED que indica el estado de la conexión);
- 9. BOTOEIRA** – Entrada de botoeira: BOT (abre/para/fecha);,
PULSADOR – Entrada de pulsador: BOT (abrir/parar/cerrar);
- 10. ENCODER** – Entrada de encoder e LED de indicação de funcionamento (**Veja mais informações no item 4.5**);
ENCODER – LED de indicación de operación y entrada del codificador (Ver más información en el ítem 4.5);
- 11. Entradas TAMPER** (sensor de destravamento do motor) E **RELE TÉRMICO** (proteção contra excesso de temperatura do motor); (**Veja mais informações no item 7**);
Entradas TAMPER (sensor de desbloqueo del motor) Y RELE TÉRMICO (protección contra temperatura excesiva del motor); (Ver más información en el punto 7);
- 12. LED de indicação do barramento DC (+VBUS)** – Indica que os capacitores de entrada estão carregados com até 350VDC. (**Veja mais informações no item 4.1**);
LED de indicación del bus CC (+VBUS) – Indica que los condensadores de entrada están cargados hasta 350 VCC. (Ver más información en el ítem 4.1);
- 13. LED de indicação de programação e BOTÕES de programação (TX-) e (CURSO+);**
LED de indicación de programación y BOTONES de programación (TX-) y (CURSO+);
- 14. FOTO** – Entrada para fotocélula (dispositivo de segurança), e LED de indicação de funcionamento (**Veja mais informações no item 4.9**);
FOTO – Entrada para fotocélula (dispositivo de seguridad) y LED indicador de funcionamiento (Ver más información en el ítem 4.9);
- 15. Entrada OP.8F** – Módulo opcional 8 funções (Trava, Luz de garagem, Sinaleiro e alarme);
Entrada OP.8F – Módulo opcional 8 funciones (Cerradura, Luz de garaje, Señal y alarma);
- 16. Fusível de proteção** – 10A;
Fusible de protección – 10A;
- 17. Antena;**
Antena;
- 18. Conectores de gravação dos microcontroladores (NÃO USAR);**
Conectores de grabación del microcontrolador (NO UTILIZAR);
- 19. Fonte de alimentação 15V/1A;**
Fuente de alimentación 15V/1A;
- 20. Módulo IGBT com dissipador;**
Módulo IGBT con dissipador de calor;
- 21. Saída para cooler de refrigeração opcional (não incluso na central).**
Salida para enfriador de refrigeración opcional (no incluido en la central).

2. CARACTERÍSTICAS COMPLEMENTARES

2. CARACTERÍSTICAS ADICIONALES

- Microcontrolador ARM® 32 bits de última geração com processamento em 48MHz;
Microcontrolador ARM® de 32 bits de última generación con procesamiento de 48MHz;
- Memória Interna: Com capacidade de até 250 botões / controles programados no microcontrolador;
Memoria Interna: Con capacidad para hasta 250 botones/controles programados en el microcontrolador;

- Principais ajustes por meio dos jumpers de programação em conjunto com os botões CURSO (+) e TX (-);
Ajustes principales a través de jumpers de programación en conjunto con los botones COURSE (+) y TX (-);
 - VEL FECHA: Velocidade de Fechamento;
VEL CIERRE: Velocidad de cierre;
 - VEL ABRE: Velocidade de Abertura;
VEL ABIERTO: Velocidad de apertura;
 - RAMPA FC: Ajuste da distância que o motor funciona com velocidade final antes de chegar ao fim de curso de fechamento;
RAMPA FC: Regulación de la distancia que el motor recorre en velocidad final antes de alcanzar el final de carrera de cierre;
 - RAMPA AB: Ajuste da distância que o motor funciona com velocidade final antes de chegar ao fim de curso de abertura;
RAMPA AB: Regulación de la distancia que el motor recorre en velocidad final antes de alcanzar el final de carrera de apertura;
 - VEL FINAL: Velocidade do motor durante a programação de percurso e após a desaceleração antes da chega ao fim de curso;
VEL FINAL: Velocidad del motor durante la programación de la ruta y después de la desaceleración antes de llegar al final del recorrido;
 - ACELER: Ajuste do tempo em que o motor sai da velocidade final e atinge a velocidade máxima programada;
ACELER: Ajuste del tiempo en que el motor sale de la velocidad final y alcanza la velocidad máxima programada;
 - DESACEL: Ajuste do tempo em que o motor sai da velocidade máxima programada e atinge a velocidade final;
DESACEL: Ajuste del tiempo en que el motor sale de la velocidad máxima programada y alcanza la velocidad final;
 - PAUSA: Programa tempo para fechamento automático;
PAUSA: Programar tiempo para el cierre automático;
 - MONO/ENC OFF: Seleção do tipo de motor MONOFÁSICO (desabilita encoder);
MONO/ENC OFF: Selección del tipo de motor MONOFÁSICO (desactiva el codificador);
 - 127: Seleção da tensão do motor monofásico 127V.
127: Selección de voltaje para el motor monofásico de 127V.
- Varistor e Fusível de Proteção: atua em caso de descarga atmosférica e sobrecarga;
Varistor y Fusible de Protección: actúa en caso de descarga atmosférica y sobrecarga;
- 2 Botões de programação: Programação independente de controles remotos e curso;
2 botones de programación: Programación independiente de mandos a distancia y curso;
- Entrada para Fotocélula com Conector Polarizado: Evita ligações invertidas;
Entrada para Fotocélula con Conector Polarizado: Evita conexiones invertidas;
- Proteções nas Entradas de Fim de curso e Botoeira: menor risco de danos ao circuito;
Protecciones en las entradas de finales de carrera y pulsadores: menor riesgo de daño al circuito;
- LEDs de Fim de Curso: Sinaliza o estado dos finais de curso;
LEDs de Fin de Curso: Señala el estado de fin de curso;
- Saída para Placa 8F: Agrega as funções de luz de garagem, trava magnética, sinaleiro e alarme;
Salida para Placa 8F: Agrega las funciones de luz de garaje, cerradura magnética, baliza de señalización y alarma;

3. FUNÇÕES

3. FUNCIONES

3.1 Programação dos Controles Remotos

3.1 Programación del control remoto

- 1 - Pressione e solte o botão TX (-) da central. O LED piscará e permanecerá aceso.
 - 2 - Pressione e solte o botão do controle remoto desejado. O LED piscará por alguns segundos.
 - 3 - Enquanto o LED está piscando, pressione novamente o botão TX (-) da central para confirmar o cadastro.
O controle remoto será descartado caso este procedimento não seja confirmado, permanecendo o LED aceso. Para sair da programação, aguarde 10 segundos ou pressione o botão TX (-) da central enquanto o LED estiver aceso.
- 1 - Presione y suelte el botón TX (-) en la unidad de control. El LED parpadeará y permanecerá encendido.
2 - Presione y suelte el botón del control remoto deseado. El LED parpadeará durante unos segundos.
3 - Mientras el LED parpadea, presione nuevamente el botón TX (-) en la unidad de control para confirmar el registro. El mando a distancia será descartado si no se confirma este procedimiento, quedando el LED encendido. Para salir de la programación esperar 10 segundos o presionar el botón TX (-) en la central mientras el LED está encendido.

3.2 Apagar Controles Remotos

3.2 Borrar controles remotos

- 1 - Pressione e solte o botão TX (-) da central. O LED piscará e permanecerá aceso;
- 2 - Pressione novamente e mantenha pressionado o botão TX (-) da central por 5 segundos até que o LED comece a piscar rapidamente;

Assim que o procedimento terminar a central sai automaticamente da programação.

OBS: Durante este procedimento os microcontroladores (da parte de controle e da parte do inversor) param de comunicar e após alguns segundos voltam a comunicar.

- 1 - Presione y suelte el botón TX (-) en la unidad de control. El LED parpadeará y permanecerá encendido;
- 2 - Presione nuevamente y mantenga presionado el botón TX (-) en la central durante 5 segundos hasta que el LED comience a parpadear rápidamente;

Una vez finalizado el procedimiento, la central sale automáticamente de la programación.

NOTA: Durante este procedimiento, los microcontroladores (de la parte de control y de la parte del inversor) dejan de comunicarse y luego de unos segundos comienzan a comunicarse nuevamente.

3.3 Programação do Tempo de Abertura /Fechamento (leitura do curso)

3.3 Programación de Tiempo de Apertura/Cierre (lectura del curso)

- 1 - Pressione e solte o botão CURSO (+) da central. O LED piscará e permanecerá aceso;
- 2 - Pressione novamente e mantenha pressionado o botão CURSO (+) da central por 5 segundos até que o LED fique piscando. O portão começará a se movimentar automaticamente da seguinte forma:
 - Caso o portão não esteja sobre nenhum fim de curso, o portão vai até o fim de curso ABERTO para identificar o fim de curso, depois vai até o fim de curso de FECHADO e termina o cadastro de percurso.
 - Caso o portão esteja sobre o fim de curso ABERTO, o portão vai até o fim de curso de FECHADO e termina o cadastro de percurso.
 - Caso o portão esteja sobre o fim de curso FECHADO, o portão vai até o fim de curso de ABERTO e termina o cadastro de percurso. Ao terminar o cadastro de percurso, o LED piscará 3 vezes.Caso o botão CURSO (+) ou qualquer controle remoto programado seja acionado a programação de percurso será cancelada.

OBS1: Este procedimento é obrigatório, para que a central aprenda o tamanho do portão.

OBS2: O primeiro funcionamento deve ser o de fechamento, caso contrário, deve-se inverter os fios do motor "W" pelo "V" e também o conector de fim de curso.

OBS3: Caso seja alterado o modelo do motor (com/sem encoder) deve ser realizada novamente a programação do curso.

- 1 - Presione y suelte el botón CURSO (+) en la unidad de control. El LED parpadeará y permanecerá encendido;
- 2 - Presione nuevamente y mantenga presionado el botón CURSO (+) en la unidad de control durante 5 segundos hasta que el LED comience a parpadear. La puerta comenzará a moverse automáticamente de la siguiente manera:

- Si el portón no está en ningún interruptor de límite, el portón pasa al interruptor de límite ABIERTO para identificar el interruptor de límite, luego pasa al interruptor de límite CERRADO y finaliza el registro de ruta.
- Si el portón está en el final de carrera ABIERTO, el portón pasa al final de carrera CERRADO y finaliza el registro de ruta.
- Si el portón está en el final de carrera CERRADO, el portón pasa al final de carrera ABIERTO y finaliza el registro de ruta. Al completar el registro de ruta, el LED parpadeará 3 veces.

Si se activa el botón CURSO (+) o cualquier mando a distancia programado, se cancelará la programación de la ruta.

NOTA1: Este procedimiento es obligatorio para que la central pueda conocer el tamaño del portón.

NOTA2: La primera operación debe ser en cierre, de lo contrario se deben sustituir los cables del motor "U" por "W" y también el conector del final de carrera.

NOTA3: Si se cambia el modelo del motor (con/sin encoder), se debe realizar nuevamente la programación del rumbo.

Ao programar o percurso a central automaticamente será programada com os valores abaixo:

VELOCIDADE DE FECHAMENTO: 150Hz

VELOCIDADE DE ABERTURA: 150Hz

RAMPA FECHAMENTO: Calculada com base no percurso, velocidades e desaceleração programados.

RAMPA ABERTURA: Calculada com base no percurso, velocidades e desaceleração programados.

VELOCIDADE FINAL: 30Hz

ACELERAÇÃO: 90Hz por segundo

DESACELERAÇÃO: 120Hz por segundo

IMPORTANTE!

Após a programação de percurso a central TSi FIT automaticamente calcula a rampa de acordo com as velocidades e os valores de desaceleração programados. A rampa também será recalculada automaticamente cada vez que as velocidades (FECHA/ABRE/FINAL) ou a desaceleração (DESACEL) forem alteradas. É possível fazer o ajuste fino das rampas de abertura e fechamento individualmente (veja item 3.6 e 3.7).

Al programar la ruta, la central se programará automáticamente con los siguientes valores:

VELOCIDAD DE CIERRE: 150Hz

VELOCIDAD DE APERTURA: 150Hz

RAMPA DE CIERRE: Calculada en base al recorrido programado, velocidades y desaceleraciones.

RAMPA DE APERTURA: Calculada en base al recorrido programado, velocidades y desaceleraciones.

VELOCIDAD FINAL: 30Hz

ACELERACIÓN: 90 Hz por segundo

DECELERACIÓN: 120Hz por segundo

¡IMPORTANTE!

Tras programar la ruta, la central TSI FIT calcula automáticamente la rampa en función de las velocidades y valores de desaceleración programados. La rampa también se recalculará automáticamente cada vez que se cambien las velocidades (CIERRE/ABRIR/FIN) o la desaceleración (DECEL). Es posible ajustar individualmente las rampas de apertura y cierre (ver ítems 3.6 y 3.7).

3.4 Jumper VEL FECHA

3.4 Puente VEL CERRAR

Ajuste de 45Hz a 210Hz

Altera a **velocidad de fechamento**. Ao fechar o jumper, pressione os botões CURSO (+) e TX (-). O botão CURSO (+) aumenta 5Hz, e o botão TX (-) diminui 5Hz na velocidade de fechamento. Ao pressionar os botões o LED pisca uma vez, mas, quando chega aos limites (mínimo = 45 ou máximo = 210), o LED não pisca mais.

Padrão de fábrica: 150Hz

Ajuste de 45Hz a 210Hz

Cambia la **velocidad de cierre**. Al cerrar el puente, presione los botones COURSE (+) y TX (-). El botón CURSO (+) aumenta 5 Hz y el botón TX (-) disminuye la velocidad de cierre en 5 Hz. Al presionar los botones el LED parpadea una vez, pero cuando llega a los límites (mínimo = 45 o máximo = 210), el LED ya no parpadea.

Valor predeterminado de fábrica: 150 Hz

3.5 Jumper VEL ABRE

3.5 Puente VEL ABRE

Ajuste de 45Hz a 210Hz

Altera a **velocidade de abertura**. Ao fechar o jumper, pressione os botões CURSO (+) e TX (-). O botão CURSO (+) aumenta 5Hz, e o botão TX (-) diminui 5Hz na velocidade de abertura. Ao pressionar os botões o LED pisca uma vez, mas, quando chega aos limites (mínimo = 45 ou máximo = 210), o LED não pisca mais. **Padrão de fábrica:** 150Hz

Ajuste de 45Hz a 210Hz

Cambia la **velocidad de apertura**. Al cerrar el puente, presione los botones COURSE (+) y TX (-). El botón CURSO (+) aumenta la velocidad de apertura en 5Hz, y el botón TX (-) disminuye la velocidad de apertura en 5Hz. Al presionar los botones el LED parpadea una vez, pero cuando llega a los límites (mínimo = 45 o máximo = 210), el LED ya no parpadea.

Valor predeterminado de fábrica: 150 Hz

3.6 Jumper RAMPA FC

3.6 Puente RAMPA FC

Ajuste de 0 a 255

Altera a distância do fim de curso de fechamento para o motor diminuir a velocidade. **A central automaticamente calcula a rampa de acordo com a velocidade e os valores de desaceleração programados na central. O ajuste de rampa permite o ajuste mais preciso dessa distância.** Ao fechar o jumper, pressione os botões CURSO (+) e TX (-) para selecionar o valor da força da rampa. Ao pressionar os botões o LED pisca uma vez, mas, quando chega aos limites (mínimo = 0 ou máximo = 255), o LED não pisca mais.

Padrão de fábrica: Recalculada automaticamente com base no percurso, velocidades e desaceleração programados.

Ajuste de 0 a 255

Cambia la distancia desde el final de carrera de cierre para que el motor reduzca la velocidad. **La central calcula automáticamente la rampa según los valores de velocidad y desaceleración programados en la central. El ajuste de rampa permite un ajuste más preciso de esta distancia.** Al cerrar el puente, presione los botones CURSO (+) y TX (-) para seleccionar el valor de fuerza de rampa. Al presionar los botones el LED parpadea una vez, pero cuando llega a los límites (mínimo = 0 o máximo = 255), el LED ya no parpadea.

Valor predeterminado de fábrica: Recalculado automáticamente en función de la ruta programada, velocidades y desaceleraciones.

3.7 Jumper RAMPA AB

3.7 Puente de RAMPA AB

Ajuste de 0 a 255

Altera a distância do fim de curso de abertura para o motor diminuir a velocidade. **A central automaticamente calcula a rampa de acordo com a velocidade e os valores de desaceleração programados na central. O ajuste de rampa permite o ajuste mais preciso dessa distância.** Ao fechar o jumper, pressione os botões CURSO (+) e TX (-) para selecionar o valor da força da rampa. Ao pressionar os botões o LED pisca uma vez, mas, quando chega aos limites (mínimo = 0 ou máximo = 255), o LED não pisca mais.

Padrão de fábrica: Recalculada automaticamente com base no percurso, velocidades e desaceleração programados.

Ajuste de 0 a 255

Cambia la distancia desde el final de carrera de apertura para que el motor disminuya la velocidad. **La central calcula automáticamente la rampa según los valores de velocidad y desaceleración programados en la central. El ajuste de rampa permite un ajuste más preciso de esta distancia.** Al cerrar el puente, presione los botones CURSO (+) y TX (-) para seleccionar el valor de fuerza de rampa. Al presionar los botones el LED parpadea una vez, pero cuando llega a los límites (mínimo = 0 o máximo = 255), el LED ya no parpadea.

Valor predeterminado de fábrica: Recalculado automáticamente en función de la ruta programada, velocidades y desaceleraciones.

3.8 Jumper VEL FINAL

3.8 Saltador VEL FINAL

Ajuste de 15Hz a 60Hz

Altera a **velocidade do motor durante a programação de percurso e durante as rampas.** Ao fechar o jumper, pressione os botões CURSO (+) e TX (-) para seleccionar o valor da velocidade final. Ao pressionar os botões o LED pisca uma vez, mas, quando chega aos limites (mínimo = 15 ou máximo = 60), o LED não pisca mais.

Padrão de fábrica: 30Hz

Ajuste de 15Hz a 60Hz

Cambia la **velocidad del motor durante la programación de rutas y durante las rampas.** Al cerrar el jumper, presione los botones STROKE (+) y TX (-) para seleccionar el valor de velocidad final. Al presionar los botones el LED parpadea una vez, pero cuando llega a los límites (mínimo = 15 o máximo = 60), el LED ya no parpadea.

Valor predeterminado de fábrica: 30Hz

3.9 Jumper ACELER

3.9 Puente de ACELER

Ajuste de 30Hz a 120Hz por segundo

Altera o **tempo em que o motor sai da velocidade final e atinge a velocidade máxima** programada. Ao fechar o jumper, pressione os botões CURSO (+) e TX (-) para seleccionar o valor da aceleração. Ao pressionar os botões o LED pisca uma vez, mas, quando chega aos limites (mínimo = 30 ou máximo = 120), o LED não pisca mais.

Padrão de fábrica: 90Hz por segundo

Ajuste de 30Hz a 120Hz por segundo

Cambia el **tiempo en el que el motor sale de la velocidad final y alcanza la velocidad máxima** programada. Al cerrar el jumper, presione los botones COURSE (+) y TX (-) para seleccionar el valor de aceleración. Al presionar los botones el LED parpadea una vez, pero cuando llega a los límites (mínimo = 30 o máximo = 120), el LED ya no parpadea.

Valor predeterminado de fábrica: 90Hz por segundo

3.10 Jumper DESACEL

3.9 Puente de DESACEL

Ajuste de 60Hz a 150Hz por segundo

Altera o **tempo em que o motor sai da velocidade máxima programada e atinge a velocidade final.** Ao fechar o jumper, pressione os botões CURSO (+) e TX (-) para seleccionar o valor da desaceleração. Ao pressionar os botões o LED pisca uma vez, mas, quando chega aos limites (mínimo = 60 ou máximo = 150), o LED não pisca mais.

Padrão de fábrica: 120Hz por segundo

Ajuste de 60Hz a 150Hz por segundo

Cambia el **tiempo en el que el motor sale de la velocidad máxima programada y alcanza la velocidad final.** Al cerrar el jumper, presione los botones COURSE (+) y TX (-) para seleccionar el valor de desaceleración. Al presionar los botones el LED parpadea una vez, pero cuando llega a los límites (mínimo = 60 o máximo = 150), el LED ya no parpadea.

Valor predeterminado de fábrica: 120Hz por segundo

3.11 Jumper PAUSA (Fechamento Automático)

3.11 Puente de PAUSA (Cierre Automático)

Altera o tempo de pausa, o **tempo que o portão ficará aberto antes de começar a fechar automaticamente.**

Ao fechar o jumper, pressione os botões CURSO (+) e TX (-) para seleccionar o tempo de pausa. O tempo mínimo é 0 (sem pausa) e o tempo máximo é de 180 segundos (3 minutos), cada toque no botão varia o tempo de 1 em 1 segundo. Ao pressionar os botões o LED pisca uma vez, mas, quando chega aos limites (mínimo = 0 ou máximo = 180), o LED não pisca mais.

Padrão de fábrica: 0 (Desabilitado)

Cambia el tiempo de pausa, el **tiempo que la cancela permanecerá abierta antes de empezar a cerrarse automáticamente.** Al cerrar el jumper, presione los botones COURSE (+) y TX (-) para seleccionar el tiempo de pausa. El tiempo mínimo es 0 (sin pausa) y el tiempo máximo es 180 segundos (3 minutos), cada pulsación del botón varía el tiempo cada 1 segundo. Al presionar los botones, el LED parpadea una vez, pero cuando llega a los límites (mínimo = 0 o máximo = 180), el LED ya no parpadea.

Valor predeterminado de fábrica: 0 (deshabilitado)

3.12 Jumper MONO/ENC OFF

3.12 Punte MONO/ENC APAGADO

Selecione o **tipo de motor**.

Jumper aberto: TRIFÁSICO

Jumper fechado: MONOFÁSICO (sem encoder)

OBS: Quando o jumper está aberto a central ignora o estado do jumper 127

Selecione o **tipo de motor**.

Punte aberto: TRIFÁSICO

Jumper cerrado: MONOFÁSICO (sin encoder)

NOTA: Cuando el jumper está abierto, la central ignora el estado del jumper 127

3.13 Jumper 127

3.13 Punte 127

Selecione a **tensão de motor**.

Jumper aberto: 220V

Jumper fechado: leccione el voltaje del motor.

Punte aberto: 220V

Jumper cerrado: 127V

3.14 TABELA DE SELEÇÃO DO MODELO DO MOTOR

3.14 TABLA DE SELECCIÓN DEL MODELO DE MOTOR

Caso seja alterado o modelo do motor (com/sem encoder) deve ser feito nova programação do Tempo de Abertura / Fechamento (leitura do curso). **(Ver item 3)**

Si se cambia el modelo del motor (con/sin encoder), se debe reprogramar el Tiempo de Apertura/Cierre (lectura de rumbo). **(Ver punto 3)**

Modelo Modelo	Jumper MONO/ENC OFF Punte MONO/ENC APAGADO	Jumper 127 Punte 127
TRIFÁSICO (com encoder) TRIFÁSICO (con codificador)	Aberto Abierto	-
MONOFÁSICO 220V (sem encoder) MONOFÁSICO 220V (sin codificador)	Fechado Cerrado	Aberto Abierto
MONOFÁSICO 127V (sem encoder) MONOFÁSICO 127V (sin codificador)	Fechado Cerrado	Fechado Cerrado

4. INDICAÇÃO DOS LEDs

4. INDICACIÓN DE LEDs

A central possui LEDs para indicar o status de funcionamento e a condição das entradas e das proteções.

La central dispone de LEDs para indicar el estado de funcionamiento y condición de las entradas y protecciones.

4.1 Led VBUS: Indica que os capacitores de entrada estão carregados com até 350VDC. Após desligar a central da alimentação o led vai diminuindo a intensidade de acordo com a tensão armazenada nos capacitores. **ATENÇÃO:** Para sua segurança, após desligar a central da alimentação, manuseie apenas após o LED VBUS apagar.

4.1 LED VBUS: Indica que los capacitores de entrada están cargados hasta 350VDC. Después de desconectar el alimentador, el LED disminuye su intensidad según el voltaje almacenado en los condensadores. **ATENCIÓN:** Por su seguridad, después de desconectar la central de la fuente de alimentación, manipúlela únicamente después de que se apague el LED VBUS.

4.2 Leds de fim de curso (FCA/FCF): Quando o portão está fechado (fim de curso fechado acionado), o LED FCF estará aceso. Quando o portão estiver aberto (fim de curso aberto acionado), o LED FCA estará aceso.

4.2 LED de final de carrera (FCA/FCF): Cuando el portón está cerrado (final de carrera de cierre activado), el LED FCF estará encendido. Cuando la puerta está abierta (interruptor de límite de apertura activado), el LED FCA estará encendido.

4.3 Led do Rele Térmico (proteção contra excesso de temperatura do motor): Enquanto o rele térmico estiver fechado (temperatura do motor normal), o LED ficará aceso. Quando o rele térmico acionar (para proteger o motor por alta temperatura) ou estiver desconectado, o LED ficará apagado.

4.3 LED del Relé Térmico (protección contra exceso de temperatura del motor): Mientras el relé térmico está cerrado (temperatura normal del motor), el LED permanecerá encendido. Cuando el relé térmico se activa (para proteger el motor de altas temperaturas) o se desconecta, el LED se apagará.

4.4 Led do TAMPER (sensor de destravamento do motor): Enquanto o tamper estiver fechado (motor travado), o LED ficará aceso. Quando o tamper abrir (motor destravado) ou estiver desconectado, o LED ficará apagado.

4.4 LED TAMPER (sensor de desbloqueo del motor): Mientras el tamper esté cerrado (motor bloqueado), el LED permanecerá encendido. Cuando el tamper se abre (motor desbloqueado) o se desconecta, el LED se apagará.

4.5 Led do ENCODER: O LED acende apenas enquanto os ímãs da ventoinha estiverem sobre o encoder.

4.5 LED DEL CODIFICADOR: El LED solo se enciende mientras los imanes del ventilador están en el codificador.

4.6 LED STATUS: Indica a conexão com módulo GAREN SETUP:

Apagado = desconectado;

Piscando = tentando conexão;

Aceso = conectado.

4.6 LED DE ESTADO: Indica conexión con el módulo GAREN SETUP:

Apagado = desconectado;

Parpadeando = intentando conectarse;

Encendido = conectado.

4.7 LED TX/RX: Enquanto houver comunicação entre os microcontroladores da parte de controle e da parte do inversor de frequência, ficará piscando. Se perder a comunicação para de piscar.

4.7 LED TX/RX: Mientras haya comunicación entre los microcontroladores de la parte de control y la parte del variador de frecuencia, parpadeará. Si se pierde la comunicación, deja de parpadear.

4.8 LED MOTOR: Indica o status do motor:

Apagado = motor desligado;

Aceso = motor ligado;

Piscando lento = temperatura do módulo IGBT acima de ~105°C;

4.8 LED DEL MOTOR: Indica el estado del motor:

Apagado = motor apagado;

Encendido = motor en marcha;

Parpadeo lento = temperatura del módulo IGBT superior a ~105°C;

4.9 LED FOTO: Indica o status da fotocélula: ACESO (interrompida) e APAGADO (livre).

4.9 LED FOTO: Indica el estado de la fotocélula: ON (interrumpida) y OFF (libre).

5. OPCIONAL 8F - MÓDULO OPCIONAL 8 FUNÇÕES

5. OPCIONAL 8F - MÓDULO OPCIONAL 8 FUNCIONES

Opção para o módulo com as funções de ventilador, alarme, aberto, trava, 3, 15, 30 ou 60 segundos.

Opción para el módulo con funciones de ventilador, alarma, apertura, bloqueo, 3, 15, 30 o 60 segundos.

6. BOTOEIRA

6. BOTÓN

A entrada BOTOEIRA funciona como um controle remoto e executa todas as funções de movimentação e parada do motor.

La entrada BOTÓN funciona como mando a distancia y realiza todas las funciones de movimiento y parada del motor.

7. FOTOCÉLULA

7. FOTOCÉLULA

Se a fotocélula estiver interrompida enquanto o portão está aberto, impedirá qualquer comando de fechamento e este permanecerá aberto até que a fotocélula não detecte nenhum obstáculo. Durante o fechamento, a detecção de obstáculo por meio da fotocélula parará o motor e reverterá o sentido para a abertura automaticamente.

DICA: para verificar o sentido de fechamento, acione a fotocélula, onde somente durante o fechamento o portão reverterá o sentido. Para inverter o sentido inverta o conector do fim de curso e altere as posições entre os fios preto e branco do motor.

Si la fotocélula se interrumpe estando la cancela abierta impedirá cualquier mando de cierre y permanecerá abierta hasta que la fotocélula no detecte ningún obstáculo. Durante el cierre, la detección de obstáculos a través de la fotocélula detendrá el motor e invertirá automáticamente el sentido de apertura.

CONSEJO: para comprobar el sentido de cierre, active la fotocélula, donde sólo durante el cierre la cancela invertirá el sentido. Para invertir la dirección, invierta el conector del interruptor de límite y cambie las posiciones entre los cables blanco y negro del motor.

8. PROTEÇÕES

8. PROTECCIONES

A central TSi FIT aciona proteções em situações extremas para proteger o circuito eletrônico e o motor. São 4 tipos de proteção que se estiverem acionadas **NÃO PERMITEM O FUNCIONAMENTO DO MOTOR**.

La central TSi FIT activa protecciones en situaciones extremas para proteger el circuito electrónico y el motor. Existen 4 tipos de protección que, si se activan, **NO PERMITEN QUE EL MOTOR FUNCIONE**.

Rele térmico (proteção contra excesso de temperatura do motor): Enquanto a temperatura do motor estiver baixa o rele térmico ficará fechado (LED aceso). Quando a temperatura do motor estiver alta o rele térmico abre para proteger o motor e aciona a proteção. (LED apagado). Caso o conector do rele térmico estiver desconectado, a central entende que o rele térmico está aberto (proteção acionada).

Relé térmico (protección contra exceso de temperatura del motor): Mientras la temperatura del motor sea baja, el relé térmico estará cerrado (LED encendido). Cuando la temperatura del motor es alta, el relé térmico se abre para proteger el motor y activa la protección. (Llevar afuera). Si se desconecta el conector del relé térmico, la central entiende que el relé térmico está abierto (protección activada).

TAMPER (sensor de destravamento do motor): Enquanto o motor está travado, o sensor indica que o tamper está fechado (LED aceso). Quando o motor é destravado e colocado no manual o tamper ficará aberto e a proteção acionada (LED apagado).

TAMPER (sensor de desbloqueo del motor): Mientras el motor está bloqueado, el sensor indica que el tamper está cerrado (LED encendido). Al desbloquear el motor y ponerlo en modo manual, se abrirá el tamper y se activará la protección (LED apagado).

TEMPERATURA: Quando o dissipador atinge $\sim 105^{\circ}\text{C}$ a central aciona a proteção por temperatura para proteger o módulo IGBT (LED MOTOR pisca lento). A proteção desliga e volta permitir funcionamento do motor quando a temperatura no dissipador fica abaixo de $\sim 80^{\circ}\text{C}$.

TEMPERATURA: Cuando el disipador de calor alcanza $\sim 105^{\circ}\text{C}$, la unidad de control activa la protección de temperatura para proteger el módulo IGBT (el LED MOTOR parpadea lentamente). La protección se apaga y permite que el motor vuelva a funcionar cuando la temperatura del disipador cae por debajo de $\sim 80^{\circ}\text{C}$.

SOBRECORRENTE: Quando a corrente excede o limite máximo permitido a central aciona a proteção por sobrecorrente para proteger o módulo IGBT.

SOBRECORRIENTE: Cuando la corriente excede el límite máximo permitido, la unidad de control activa la protección contra sobrecorriente para proteger el módulo IGBT.

9. RESET

9. REINICIAR

Para voltar os valores de VELOCIDADE DE FECHAMENTO, VELOCIDADE DE ABERTURA, RAMPA FECHAMENTO, RAMPA ABERTURA, VELOCIDADE FINAL, ACELERAÇÃO, DESACELERAÇÃO e PAUSA aos padrões de fábrica, basta fechar os jumpers **ACELER** e **DESACEL** e segurar o botão TX (-) por 5 segundos, **até o LED acender por 3 segundos**.

Para devolver los valores de VELOCIDAD DE CIERRE, VELOCIDAD DE APERTURA, RAMPA DE CIERRE, RAMPA DE APERTURA, VELOCIDAD FINAL, ACELERACIÓN, DECELERACIÓN y PAUSA a los valores predeterminados de fábrica, simplemente cierre los jumpers de **ACELER** y **DESACEL** y mantenga presionado el botón TX (-) durante 5 segundos, **hasta el LED se enciende durante 3 segundos**.

Padrões de fábrica após RESET:

Valores predeterminados de fábrica después del RESET:

VELOCIDADE DE FECHAMENTO: 150Hz

VELOCIDAD DE CIERRE: 150Hz

VELOCIDADE DE ABERTURA: 150Hz

VELOCIDAD DE APERTURA: 150Hz

RAMPA FECHAMENTO: Recalculada com base no percurso, velocidades e desaceleração programados.

RAMPA DE CIERRE: Recalculada en función del recorrido programado, velocidades y desaceleraciones.

RAMPA ABERTURA: Recalculada com base no percurso, velocidades e desaceleração programados.

RAMPA DE APERTURA: Recalculada en función del recorrido programado, velocidades y desaceleraciones.

VELOCIDADE FINAL: 30Hz

VELOCIDAD FINAL: 30Hz

ACELERAÇÃO: 90Hz por segundo

ACELERACIÓN: 90 Hz por segundo

DESACELERAÇÃO: 120Hz por segundo

DECELERACIÓN: 120Hz por segundo

PAUSA: 0 (desabilitado)

PAUSA: 0 (deshabilitado)

OBS: Para o reset das configurações do MÓDULO GAREN SETUP veja o item 11.

NOTA: Para restablecer la configuración del MÓDULO DE CONFIGURACIÓN DE GAREN, consulte el elemento 11.

10. GAREN CONFIG

10. GAREN CONFIG

É possível configurar os principais recursos da central TSi FIT através do módulo GAREN CONFIG.

Es posible configurar las principales características de la central TSi FIT a través del módulo GAREN CONFIG.

VELOCIDADE DE FECHAMENTO: 45Hz a 210Hz

VELOCIDAD DE CIERRE: 45Hz a 210Hz

VELOCIDADE DE ABERTURA: 45Hz a 210Hz

VELOCIDAD DE APERTURA: 45Hz a 210Hz

RAMPA FECHAMENTO: 0 a 255

RAMPA DE CIERRE: 0 a 255

RAMPA ABERTURA: 0 a 255

RAMPA DE APERTURA: 0 a 255

VELOCIDADE FINAL: 15Hz a 60Hz

VELOCIDAD FINAL: 15Hz a 60Hz

ACELERAÇÃO: MIN (30Hz), MED (80Hz) e MAX (120Hz)

ACELERACIÓN: MIN (30Hz), MED (80Hz) y MAX (120Hz)

DESACELERAÇÃO: MIN (60Hz), MED (110Hz) e MAX (150Hz)

DECELERACIÓN: MIN (60Hz), MED (110Hz) y MAX (150Hz)

PAUSA: 0 a 180 segundos (1:30 minutos)

PAUSA: 0 a 180 segundos (1:30 minutos)

11. OBSERVAÇÕES

11. OBSERVACIONES

ATENÇÃO!

Quando os jumpers VELOCIDADE DE FECHAMENTO, VELOCIDADE DE ABERTURA, RAMPA FECHAMENTO, RAMPA ABERTURA, VELOCIDADE FINAL, ACELERAÇÃO, DESACELERAÇÃO, PAUSA estiverem fechados, o motor não funcionará, mesmo se o controle ou a botoeira forem pressionados.

¡ATENCIÓN!

Cuando los puentes de VELOCIDAD DE CIERRE, VELOCIDAD DE APERTURA, RAMPA DE CIERRE, RAMPA DE APERTURA, VELOCIDAD FINAL, ACELERACIÓN, DECELERACIÓN, PAUSA están cerrados, el motor no funcionará, incluso si se presiona el control o el botón.

CASO QUALQUER UMA DAS PROTEÇÕES ESTIVEREM ACIONADAS o motor não funcionará, mesmo se o controle ou a botoeira forem pressionados. **(Ver item 8)**

SI SE ACTIVA ALGUNA DE LAS PROTECCIONES el motor no funcionará, aunque se presione el mando o botón. **(Ver punto 8)**

Caso seja alterado o modelo do motor (com/sem encoder) deve ser feita nova programação do Tempo de Abertura / Fechamento (leitura do curso). **(Ver item 3)**

*Si se cambia el modelo del motor (con/sin encoder), se debe reprogramar el Tiempo de Apertura/Cierre (lectura de rumbo). **(Ver punto 3)***

12. MÓDULO GAREN SETUP

12. MÓDULO GAREN SETUP

LED STATUS: A central TSi FIT contém um Led de status para indicar a conexão com o módulo GAREN SETUP:

LED STATUS apagado – desconectado;

LED STATUS piscando – tentando conexão;

LED STATUS aceso – conectado.

LED DE ESTADO: La central TSi FIT contiene un LED de estado para indicar la conexión con el módulo GAREN SETUP:

LED DE ESTADO apagado – desconectado;

LED DE ESTADO parpadeando: intentando conectarse;

LED DE ESTADO encendido – conectado.

Reset: caso o usuário perca o smartphone, é possível excluí-lo por meio dos jumpers **RAMPA AB** e **VEL FINAL**. Ao fechar os jumpers, basta manter pressionado o botão TX (-) por 5 segundos, até o LED piscar 5x.

Reset: si el usuario pierde el smartphone, es posible borrarlo mediante los jumpers **RAMPA AB** y **VEL FINAL**. Al cerrar los jumpers, simplemente mantenga presionado el botón TX (-) durante 5 segundos, hasta que el LED parpadee 5x.

Modo Usuário/Instalador: para trocar entre o modo usuário e o modo instalador, basta fechar os jumpers **RAMPA AB** e **VEL FINAL** e pressionar o botão CURSO (+) por 5 segundos. Caso o LED pisque 1x, o modo selecionado é o Instalador. Se o LED piscar 2x, é modo usuário.

Modo Usuario/Instalador: para cambiar entre el modo usuario y el modo instalador, simplemente cierre los puentes **RAMPA AB** y **VEL FINAL** y presione el botón CURSO (+) por 5 segundos. Si el LED parpadea 1 vez, el modo seleccionado es Instalador. Si el LED parpadea 2 veces, es modo de usuario.

Requisitos de rede Wi-Fi Internet: rede Wi-Fi 802.11 B/G/N20 2.4 GHz com sinal de Internet [1]. Permite Modos de Segurança (WEP/WPA/WPA2/WPA2 PSK/AES).

Requisitos de red de Internet Wi-Fi: Red Wi-Fi 802.11 B/G/N20 2.4 GHz con señal de Internet [1]. Permite modos de seguridad (WEP/WPA/WPA2/WPA2 PSK/AES).

Depois de ser feito o pareamento inicial da central com o aplicativo, o equipamento pode funcionar sem sinal de internet, desde que o dispositivo onde o aplicativo esteja instalado e a placa usem a mesma rede Wi-Fi.

Tras el emparejamiento inicial del centro con la aplicación, el equipo puede funcionar sin señal de internet, siempre y cuando el dispositivo donde está instalada la aplicación y la tarjeta utilicen la misma red Wi-Fi.

Configurando o aplicativo G. Smart 4.0: instale o aplicativo G. Smart 4.0 para smartphone/tablet (disponível para Android e iOS).

Configuración de la aplicación G. Smart 4.0: Instale la aplicación para teléfono inteligente/tableta G. Smart 4.0 (disponible para Android e iOS).

12.1. Verifique se no local de instalação há sinal de Wi-Fi de qualidade;

12.1. Verifique que haya señal Wi-Fi de calidad en el lugar de instalación;

12.2. Faça o cadastro no aplicativo;

12.2. Regístrese en la aplicación;

12.3. Conecte-se a uma rede Wi-Fi se ainda não estiver conectado em alguma;

12.3. Conéctese a una red Wi-Fi si aún no está conectado a una;

12.4. Ligue a localização do aparelho e o Bluetooth para facilitar na procura do aparelho;

12.4. Active la ubicación del dispositivo y Bluetooth para que sea más fácil buscar el dispositivo;

12.5. Clique em adicionar dispositivo (ou ícone “+” no canto superior direito);

12.5. Haga clic en agregar dispositivo (o el icono “+” en la esquina superior derecha);

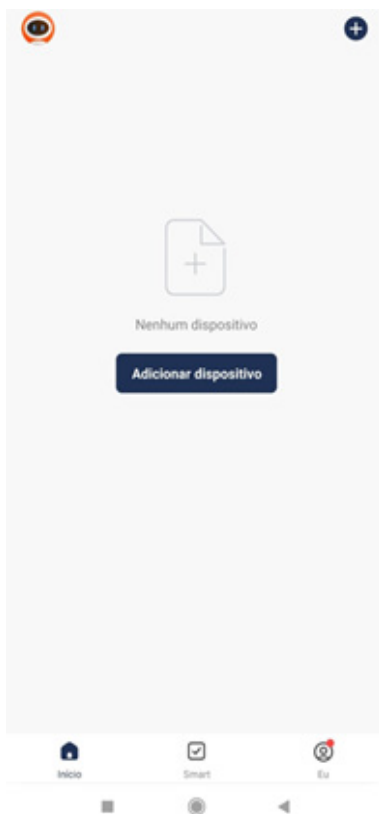

12.6. Se o Bluetooth e a localização estiverem ligados, o app localizará o dispositivo. Após aparecer o modelo de seu dispositivo, clique em adicionar;

12.6. Si Bluetooth y la ubicación están activados, la aplicación localizará el dispositivo. Después de que aparezca el modelo de su dispositivo, haga clic en agregar;



12.7. Coloque a senha do Wi-Fi em que seu celular está conectado;

12.7. Ingres la contraseña del Wi-Fi al que está conectado tu celular;



12.8. Aguarde o dispositivo se conectar na rede Wi-Fi;

12.8. Espere a que el dispositivo se conecte a la red Wi-Fi;

12.9. Com o dispositivo adicionado, ele aparecerá na lista principal de dispositivos e estará pronto para uso;
12.9. Con el dispositivo agregado, aparecerá en la lista principal de dispositivos y estará listo para usar;



12.10. Caso o aplicativo não detecte o dispositivo, procure por "Dispositivo de abertura de porta de Garagem BLE+Wi-Fi";

12.10. Si la aplicación no detecta el dispositivo, busque "Dispositivo de apertura de puerta de garaje BLE+Wi-Fi";



12.11. Será pedido a senha da rede wi-fi , digite e clique em "próximo". Aguarde até que o equipamento consiga conectar-se ao servidor e registrar o dispositivo, que poderá então ser utilizado para acesso remoto.

Com o dispositivo adicionado à lista principal, pode ser feito o acionamento do portão pela tela inicial clicando no ícone a direita, e verificar o status do portão através do texto ao lado do nome do dispositivo.

12.11. Se le pedirá la contraseña de la red Wi-Fi, ingrésela y haga clic en "siguiente". Espere hasta que el equipo pueda conectarse al servidor y registrar el dispositivo, que luego podrá usarse para acceso remoto.

Con el dispositivo agregado a la lista principal, la puerta se puede activar desde la pantalla de inicio haciendo clic en el icono de la derecha y verificar el estado de la puerta usando el texto al lado del nombre del dispositivo.

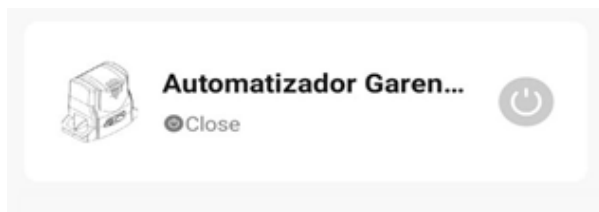

Dentro do dispositivo, você tem a tela principal com o botão de acionamento remoto localizado na parte central inferior e a imagem do portão que mostra se ele está aberto ou fechado. No canto inferior esquerdo você será redirecionado diretamente para nosso site onde poderá fazer o download do manual da central com todas as configurações.

Dentro del dispositivo tienes la pantalla principal con el botón de activación remota ubicado en la parte central inferior y la imagen del portón que muestra si está abierto o cerrado.

En la esquina inferior izquierda serás redirigido directamente a nuestro sitio web donde podrás descargar el manual del panel de control con todas las configuraciones.



No canto superior esquerdo, tem algumas configurações adicionais gerais, como informações do dispositivo, habilitar ou desabilitar notificações PUSH e realizar o compartilhamento para outros celulares.

En la esquina superior izquierda, hay algunas configuraciones generales adicionales, como información del dispositivo, habilitar o deshabilitar notificaciones PUSH y compartir con otros teléfonos celulares.



AUTOMATIZADOR



12.12. COMPARTILHANDO DISPOSITIVO

Na aba "outros" temos a opção "Compartilhar Dispositivos". Clique em Adicionar Compartilhamento. Para realizar o compartilhamento, temos algumas opções como copiar um link, onde pode ser mandado para outro celular via mensagem por exemplo. Você pode estar selecionando para quantas pessoas deseja fazer o compartilhamento ou partilhar com outra conta do aplicativo G. Smart 4.0 colocando o e-mail do remetente.

12.12. COMPARTIENDO DISPOSITIVO.

En la pestaña "otros" tenemos la opción "Compartir dispositivos". Haga clic en Agregar compartir. Para compartir tenemos algunas opciones como copiar un enlace, que se puede enviar a otro celular vía mensaje, por ejemplo. Puede seleccionar con cuántas personas desea compartir o compartir con otra cuenta de la aplicación G. Smart 4.0 ingresando el correo electrónico del remitente.



12.13. TROCANDO O NOME DO ÍCONE

É possível também realizar a troca do nome do dispositivo e ícone que aparecerá na lista principal de dispositivos. Coloque o nome de sua preferência e clique em salvar.

12.13. CAMBIANDO EL NOMBRE DEL ICONO

También es posible cambiar el nombre del dispositivo y el icono que aparecerá en la lista principal de dispositivos. Ingrese su nombre preferido y haga clic en guardar.



Ícone >

Nome Automatizador Garen... >

Localização >

MÓDULO WI-FI 1 CANAL

CENTRAL

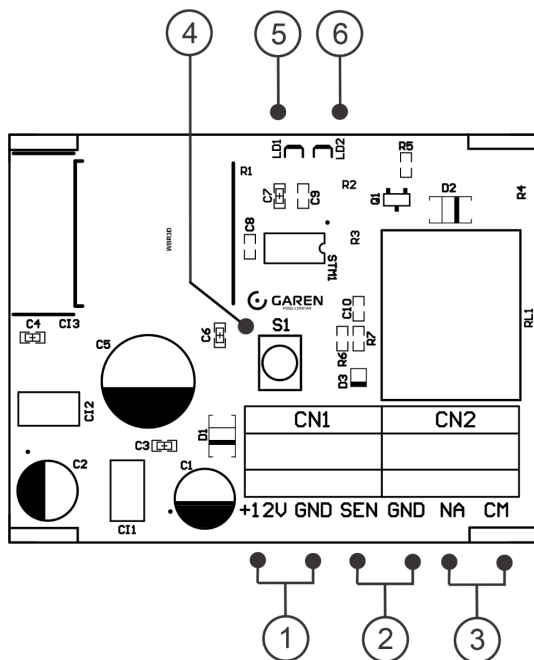

- 1** – Borne de Alimentação +12V DC (+) e GND(-)
- 2** – SEN e GND (-) – Sensor de fim de curso Fechado (FCF)
- 3** – CONTACTO SECO (NA) e (CM)
- 4** – S1 - Chave tátil para configuração do modo de pareamento. Pode ser configurado como Smart ou AP e também desconecta o acesso remoto. Detalhes no item -> CONFIGURANDO O APLICATIVO G.MOBILE.
- 5** – LD1 – LED alimentação elétrica
- 6** – LD2 – LED de sinalização
 - Pisca rápido, a cada 0,2 segundos – Configurado no modo SMART
 - Pisca lento, a cada 1,5 segundos – Configurado no modo AP
 - Led acesso – Conectado à internet
 - Pisca a cada 5 segundos – Procurando rede wifi.

- 1 – Terminal de alimentación +12V DC (+) e GND(-)
- 2 – SEN e GND (-) – Sensor de fin de curso Cerrado (FCF)
- 3 – CONTACTO SECO (NA) e (CM)
- 4 – S1 - Llave tátil para configurar el modo de emparejamiento. Se puede configurarse como Smart o AP y también desconecta el acceso remoto. Detalles en el artículo -> CONFIGURANDO LA APLICACIÓN G.MOBILE.
- 5 – LD1 – LED alimentación eléctrica
- 6 – LD2 – LED de señalización
 - Parpadeo rápido 0,2 segundos - Configurado en modo SMART
 - Parpadea lento 1,5 segundos - Configurado en modo AP
 - LED encendido - Conectado a Internet
 - Parpadea cada 5 segundos - Sin acceso a Internet

INTRODUÇÃO

O Módulo Wifi 1 Canal é uma placa de acionamento remoto via celular. Pode ser utilizado para qualquer uma das três funções: acionamento de portão eletrônico [*], de fechadura elétrica de portão social e equipamento elétrico de uso geral.

O aplicativo conta com recursos adicionais como, câmera wifi e também executa a função de acionamento de equipamento elétrico por geolocalização (Uso de refletor/iluminação de segurança por exemplo).

(*) Pulso na botoeira da central do portão, e entrada para sensor fim de curso fechado FCF.

INTRODUCCIÓN

El módulo Wi fi Seg 1 Canal es una tarjeta de control remoto para teléfonos móviles. Puede usarse para cualquiera de las tres funciones: accionamiento de portón automatizado [*], cierre eléctrico del portón social y equipo eléctrico de uso general.

La aplicación cuenta con recursos adicionales como, cámara wifi y también realiza la función de activación del equipo eléctrico por geolocalización (Uso de reflector/iluminación de seguridad, por ejemplo).

(*) Pulso en botón de la central del portón y entrada para el sensor de fin de curso cerrado FCF.

FUNCIONALIDADE

1 Canal CONTATO SECO (NA) e (CM)

Sensor de fim de curso fechado (FCF)

Compartilhamento de acesso

Acionamento por geolocalização (usado para acionamento de refletor)

Aplicativo que permite uso de câmera de vídeo wifi.

FUNCIONALIDAD

1 Canal CONTACTO SECO (NA) y (CM)

Sensor de fin de curso cerrado (FCF)

Compartimiento de acceso

Accionamiento por geolocalización (usado para el accionamiento del reflector)

Aplicación que permite el uso de cámara de vídeo wifi.

REQUISITOS DE REDE WIFI

Rede wifi 802.11 B/G/N20 (2.4GHz, 5G não está disponível) com sinal de Internet [1].

Permite Modos de Segurança WEP/WPA/WPA2/WPA2 PSK/AES).

[1] – Depois de feito o pareamento inicial entre a placa e o aplicativo, o equipamento pode funcionar sem acesso à internet, mas usando a rede wifi, desde que o dispositivo onde o aplicativo esteja instalado e a placa estejam usando a mesma rede configurada no módulo.

REQUISITOS DE REDE WIFI

Red wifi 802.11 B/G/N20 2.4 GHZ con señal de Internet [1].

Permite Modos de Seguridad WEP/WPA/WPA2/WPA2 PSK/AES).

[1] - Después del emparejamiento inicial entre la tarjeta y la aplicación, el equipo puede funcionar sin acceso a internet, pero usando la red wifi, siempre que el dispositivo donde está instalada la aplicación y la tarjeta estén usando la misma red configurada en el módulo.

ACIONAMENTO POR GEOLOCALIZAÇÃO

Ver detalhes no item 6.

ATENÇÃO: Esta função deve ser bloqueada se estiver usando o contato para acionamento de portão eletrônico ou fechadura elétrica de portão social.

ACCIONAMIENTO POR GEOLOCALIZACIÓN

Ver detalles en el punto 6.

ATENCIÓN: Esta función debe bloquearse si se usa el contacto para accionar un portón electrónico o una cerradura eléctrica de portón social.

USO FOTOCÉLULA

ATENÇÃO: O equipamento conectado a uma rede com sinal ruim pode funcionar com atrasos no envio dos comandos. Por questões de segurança, se utilizar o produto para abertura de portão eletrônico, é **OBRIGATORIO** o uso de sensor fotocélula. Verifique no manual da sua central do portão, como instalar este item de segurança.

FOTOCÉLULA

ATENCIÓN: Si hay una falla o lentitud en la red, el equipo puede operar con demoras en el envío de comandos. Por razones de seguridad, el uso de un sensor de fotocélula es OBLIGATORIO.

Consulte el manual de su central automatizadora para saber cómo instalar este elemento de seguridad.

CERTIFICADO DE GARANTIA

CERTIFICADO DE GARANTÍA

O equipamento de fabricação GAREN AUTOMAÇÃO S/A, localizada na rua São Paulo, 760, Vila Araceli, Garça-SP, CNPJ: 13.246.724/0001-61, IE: 315.029.838-119 adquirido por Vs., foi testado e aprovado pelos departamentos de Engenharia, Qualidade e Produção. Garantimos este produto contra defeito de projeto, fabricação e montagem e/ou solidariamente em decorrência de vícios de qualidade do material que o torne inadequado ou impróprio ao consumo a que se destinam pelo prazo legal de 90 (noventa) dias a contar da data de aquisição, desde que observadas às orientações de instalação, utilização e cuidados descritos no manual. Em caso de defeito, no período de garantia, nossa responsabilidade é restrita ao conserto ou substituição do aparelho.

Por respeito ao consumidor e consequência da credibilidade e da confiança depositada em nossos produtos, acrescemos ao prazo legal 275 dias, totalizando 1 (um) ano contado a partir da data de aquisição comprovada. Neste período adicional de 275 dias, somente serão cobradas as visitas e o transporte. Em localidades onde não existe assistência técnica autorizada, as despesas de transporte do aparelho e/ou técnico são de responsabilidade do consumidor. A substituição ou conserto do equipamento, não torna o prazo de garantia prorrogado.

Esta garantia perde seu efeito caso o produto não seja utilizado em condições normais; não seja empregado ao que se destina; sofra quaisquer danos provocados por acidentes ou agentes da natureza como raios, inundações, desabamentos, etc.; seja instalado em rede elétrica inadequada ou em desacordo com as instruções do manual técnico; sofra danos provocados por acessórios ou equipamentos instalados no produto.

Recomendações

Recomendamos a instalação e manutenção do equipamento através de serviço técnico autorizado. Apenas ele está habilitado a abrir, remover, substituir peças ou componentes, bem como reparar defeitos cobertos pela garantia.

A instalação e reparos executados por pessoas não autorizadas implicarão na exclusão automática da garantia.

El equipamiento de fabricación de GAREN AUTOMAÇÃO S/A, ubicada en Rua São Paulo, 760, Vila Aracelli, Garça-SP, CNPJ: 13.246.724/0001-61, IE: 315.029.838-119 adquirido por Usted, ha sido probado y aprobado por los departamentos de Ingeniería, Calidad y Producción. Garantizamos este producto contra defecto de proyecto, fabricación y montaje y/o solidariamente debido a fallos de calidad del material que vuelvan el producto inadecuado o impropio al consumo al que se destina por el plazo de 90 (noventa) días desde la fecha de adquisición, siempre que observadas las instrucciones de instalación, uso y atención descritos en el manual. En caso de defecto, en el periodo de garantía, nuestra responsabilidad es restringida a la reparación o sustitución del aparato. Por respeto al consumidor y en consecuencia de la credibilidad y de la confianza depositada en nuestros productos, añadimos al plazo legal 275 (doscientos setenta y cinco) días, totalizando 1 (un) año desde la fecha de adquisición comprobada. En este periodo adicional de 275 días, solamente serán cobradas las visitas y el transporte. En localidades donde no exista asistencia técnica autorizada, los costos de transporte del aparato y/o del técnico son de responsabilidad del consumidor. La sustitución o reparación del equipamiento no prorroga el plazo de garantía.

Esta garantía pierde su efecto, cuando el producto no se utiliza en condiciones normales; no sea utilizado al fin que se destina; sufra cualquier daños causados por accidentes o agentes de la naturaleza como rayos, inundaciones, deslizamientos, etc.; sea instalado en red eléctrica inadecuada o en desacuerdo con las instrucciones del manual técnico; sufra daños causados por accesorios o equipamientos instalados en el producto.

Recomendaciones

Recomendamos la instalación y mantenimiento del equipamiento a través de servicio técnico autorizado. Solamente ellos está habilitados a abrir, remover, substituir piezas o componentes, así como reparar defectos cubiertos por la garantía.

Las instalaciones y reparaciones tendrán que ser realizadas por personal autorizado, caso contrario, la garantía será excluida automáticamente.

Comprador: _____

Endereço / Dirección: _____

Cidade / Ciudad: _____ CEP / Código Postal: _____

Revendedor: _____

Data da Compra / Fecha de la Compra: _____ Tel: _____

Identificação do produto / Identificación del producto: _____

Importado/Distribuido:

Garen Automação S/A | Indústria Brasileira

CNPJ: 13.246.724/0001-61

www.garen.com.br

Garen Automação S/A
CNPJ: 13.246.724/0001-61
Rua São Paulo, 760 - Vila Araceli
CEP: 17400-000 - Garça - São Paulo - Brasil
garen.com.br

IND. BRASILEIRA
 **FEITO NO BRASIL
HECHO EN BRASIL
MADE IN BRAZIL**